

orfesa

Catálogo 2024

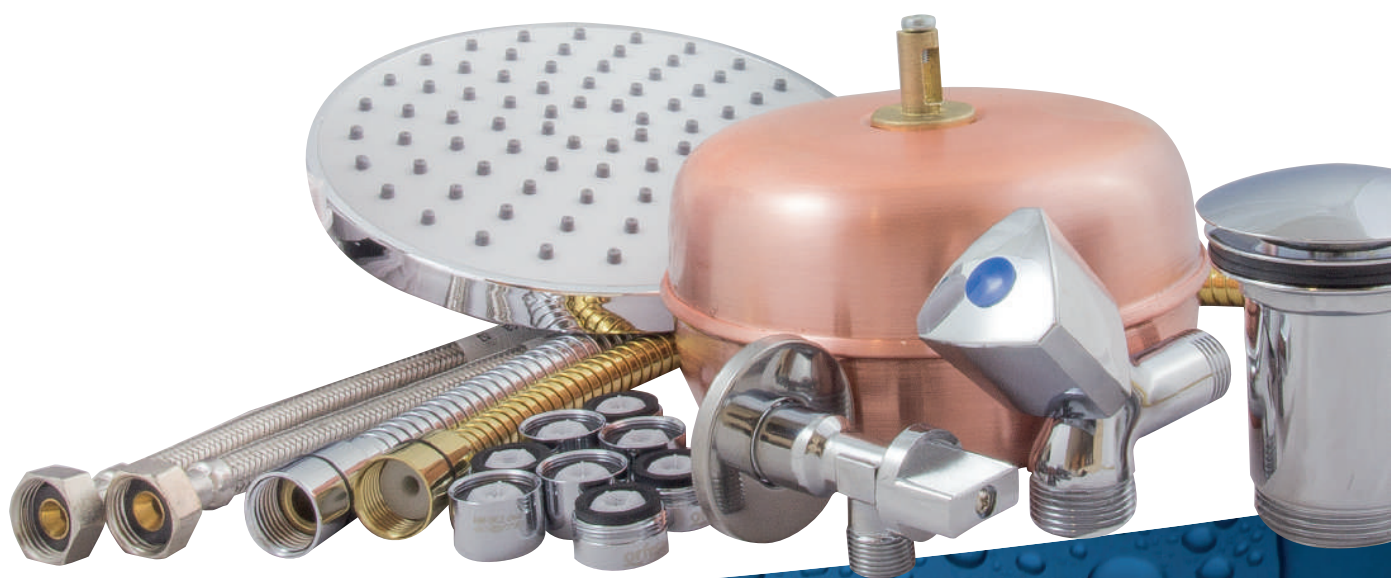

ÍNDICE

AHORRO DE AGUA

- 12 Aireadores
- 13 Estabilizadores
- 15 Mangos
- 16 Flexos
- 16 Rociadores
- 17 Aireadores cocina
- 18 Descargas W.C.
- 20 Grifos de llenado W.C.

BAÑO

- 22 Mangos
- 28 Flexos
- 32 Aireadores - Estabilizadores
- 34 Rociadores ducha
- 36 Brazos ducha
- 37 Soportes
- 39 Barras de ducha
- 40 Asideros - Barras cortinas de baño
- 41 Conjuntos - KITS
- 44 Higiénicos
- 46 Asientos y tapas W.C / Accesorios

COCINA

- 49 Mangos
- 50 Flexos
- 51 Rociadores

FONTANERÍA

- 53 Grifos
- 60 Conexiones
- 65 Boyas
- 66 Flotadores
- 67 Válvulas y sifones / Válvulas desagüe
- 68 Sifones PVC
- 69 Tubo alargado
- 70 Sifones metálicos
- 71 Válvulas clic-clac
- 72 Tapones
- 74 Rejillas
- 75 Tornillos
- 76 Accesorios cisterna
- 79 Accesorios lavavajillas
- 80 Accesorios fontanería / calefacción
- 83 Juntas
- 87 PTFE
- 88 Adhesivos y masillas
- 89 Accesorios de reparación
- 90 Racorería

PELUQUERÍA

- 96 Monomandos, mezcladores
- 97 Mangos / Soportes
- 98 Flexos
- 102 Válvulas
- 103 Accesorios

GRIFERÍA INDUSTRIAL

- 105 Duchas prelavado
- 109 Grifería
- 113 Accesorios

HISTORIA

Orfesa nació en 1949 como fabricantes de flexos, conexiones y boyas que con los años, acabó por convertirse en un proveedor especializado en componentes de calidad para los fabricantes de grifería de las primeras marcas a nivel mundial y del sector del saneamiento en general.

Actualmente, presentes en más de 30 países ocupando un puesto relevante en su sector inicial y en el ahorro de agua, esforzándose continuamente para contribuir con los productos a un consumo lógico y sostenible de este bien vital y escaso que es el agua. Caracterizándose por una continua búsqueda de la satisfacción

de los clientes, aportando soluciones innovadoras, manteniendo un alto nivel de calidad de suministros y ampliando el catálogo de productos continuamente.

Orfesa es una empresa dinámica con un equipo humano enfocado a la satisfacción del cliente y motivado hacia la mejora continua en todos los procesos claves de su actividad.

PRESENCIA EN EL MUNDO



1949



2005



1986

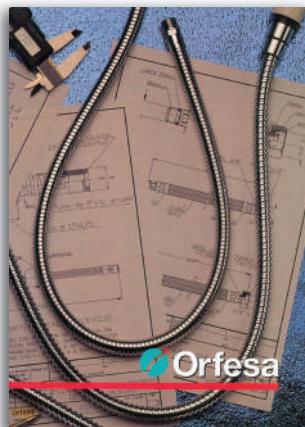

1992



2014

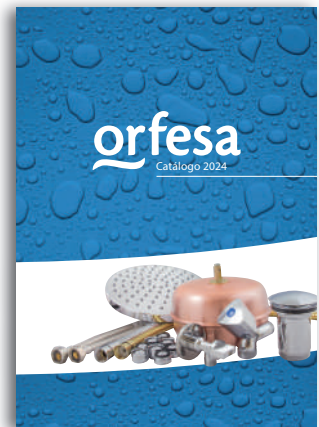

2024



BARCELONA - SPAIN



Tel: +34 934 742 561
Fax: +34 933 772 297



Whatsapp:
+34 934 742 561



orfesa@orfesa.net
www.orfesa.net

SOLUCIONES PARA EL AHORRO DE AGUA

Desde 2005, Orfesa se ha especializado en productos para el ahorro de agua llevándolos al sector de la ferretería y del bricolaje. Ofreciendo una amplia gama para el ahorro de agua en el hogar, aportando soluciones para ahorrar dentro de casa.

Coincidiendo con etapas de sequía en nuestro país, Orfesa se ha especializado en productos para el ahorro de agua desarrollando una gama de aireadores, estabilizadores de caudal para cocina y baño (grifos, flexos, mangos de ducha, etc) y mecanismos de descarga de cisternas W.C. graduables, aplicables tanto en el uso domestico como para colectividades, hospitales residencias. Desarrollando también embalajes adecuados para campañas de concienciación en el ahorro de agua ejecutadas por ayuntamientos , comunidades y otros organismos.



Comprometidos con la salud y la sostenibilidad



OXFAM Intermón

Nos comprometemos a destinar un porcentaje de las ganancias al programas de acceso al agua potable que Intermon Oxfam tiene abiertos en diferentes países.

Intermón Oxfam destina los ingresos a los programas de agua: potabilización, depósitos y canalizaciones de agua, construcción y rehabilitación de pozos. Actualmente trabaja en 15 proyectos junto con 10 organizaciones locales para construir las infraestructuras necesarias que lleven el agua potable en las zonas más desprotegidas y vulnerables, en países como Etiopía, Chad, Mozambique, Ecuador y Paraguay.

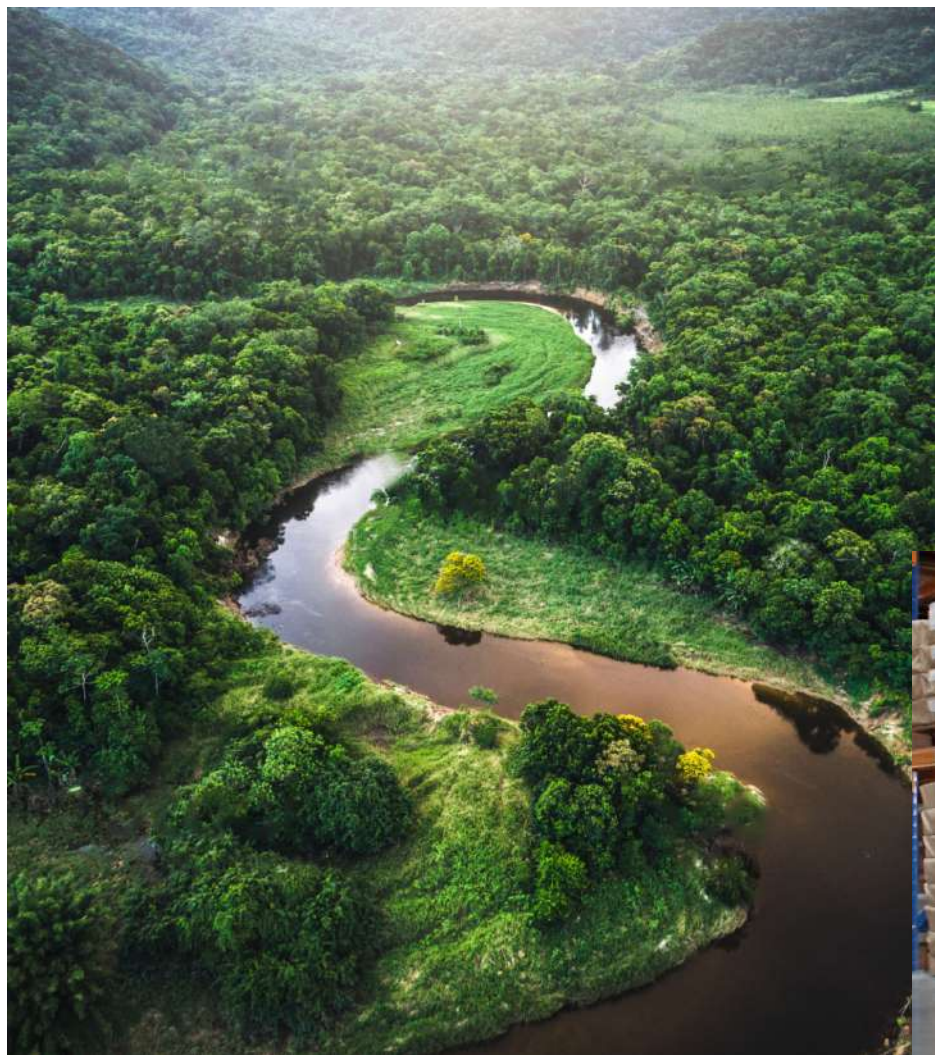

DESARROLLO DE PRODUCTOS

ORFESA le ayuda a desarrollar sus productos.

En otras palabras, creamos productos para usted.

Diseñamos, desarrollamos y probamos prototipos

con las máximas exigencias normativas para convertirlos en soluciones flexibles satisfactorias. En nuestras propias instalaciones, se prueban los límites de presión, temperaturas de funcionamiento,

medidas del caudal, resistencia a la tracción, etc., de los nuevos materiales y las nuevas capacidades. No dude en ponerse en contacto con nosotros. Esperamos poder ayudarle con nuestra experiencia y conocimientos técnicos.

Nuestra experiencia en conectores flexibles nos permite tener un conocimiento para el desarrollo de soluciones y requisitos específicos de la industria.

Contamos con un equipo de fabricación dedicado exclusivamente a soluciones específicas que reducirán los riesgos de diseño y desarrollo y acortarán el plazo de comercialización para su empresa.

ROCIADORES DE DUCHA

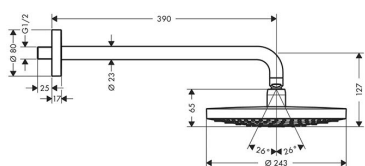

MANGOS DE DUCHA

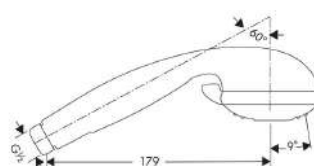

BOYAS

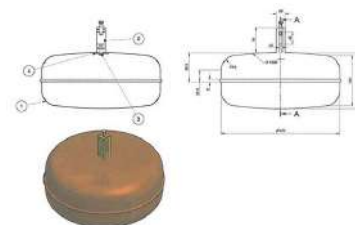

MANGOS PELUQUERÍA

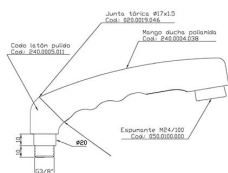

CONEXIONES

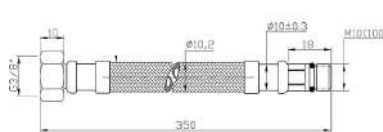

FLEXOS

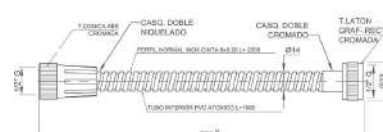

I+D+I

Orfesa ha ido capacitándose y modernizándose, incorporando nuevas tecnologías. Fabricando con materiales resistentes a la agresión del calcáreo, Desarrollando sistemas de fácil instalación de los productos. Integrando sistemas para la logística integral y la gestión de la cadena de suministro.

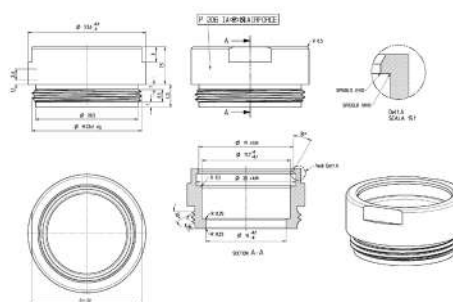

CERTIFICACIONES Y HOMOLOGACIONES



ACS Attestation de Conformité Sanitaire. Autorización oficial de la Dirección General de la Salud. Se aplica a todos los materiales en contacto con el agua destinada al consumo humano, expedida en Francia.



AENOR Asociación Española de Normalización y Certificación.

kiwa



KIWA Certificación y Homologación de Producto Holandesa.

Geprüfte Sicherheit Certificación de Producto Alemana.

K.T.W



KTW Empresa de Certificación de Producto Alemana para Aplicación de producto conductor de agua potable.

NSF Certificación de Producto en los Estados Unidos.



NF Certificación de Producto en Francia.



GARANTÍA DE CALIDAD AMBIENTAL Certificación de Etiquetado Ecológico Catalán.



APPLUS Laboratorio Europeo de Ensayo & Certificación.

Applus®

WATERMARK Certificación para productos de fontanería y drenaje para garantizar que son aptos para el propósito y están debidamente autorizados para su uso.



Calidad - Flexos

		Latón	Inoxidable cromado	PVC
Superficies	EN248	•	•	-
Caudal	25,2L/min - 3 ± 0,2 bar	•	•	•
Presión dinámica	0,5 - bar	•	•	•
Resistencia a la tracción	F ≥500N	•	•	•
Resistencia a la flexión	5N - 1bar - 5.000 ciclos	•	•	•
Resistencia choque térmico	20°C - 70°C - 1bar - 300 ciclos	•	•	•
Resistencia a la torsión	15min	•	•	-

PACKAGING Y ETIQUETADO DE NUESTROS PRODUCTOS

ETIQUETADO: El etiquetado de los productos incluye información descriptiva en múltiples idiomas, código de barras EAN-13 y mensajes destinados al usuario: marca del producto, logotipo, instrucciones de manejo, precauciones de uso, etc.

Distintivo Punto Verde, que asegura que los envases son recogidos selectivamente y son recuperados para su posterior tratamiento, reciclado y valoración.

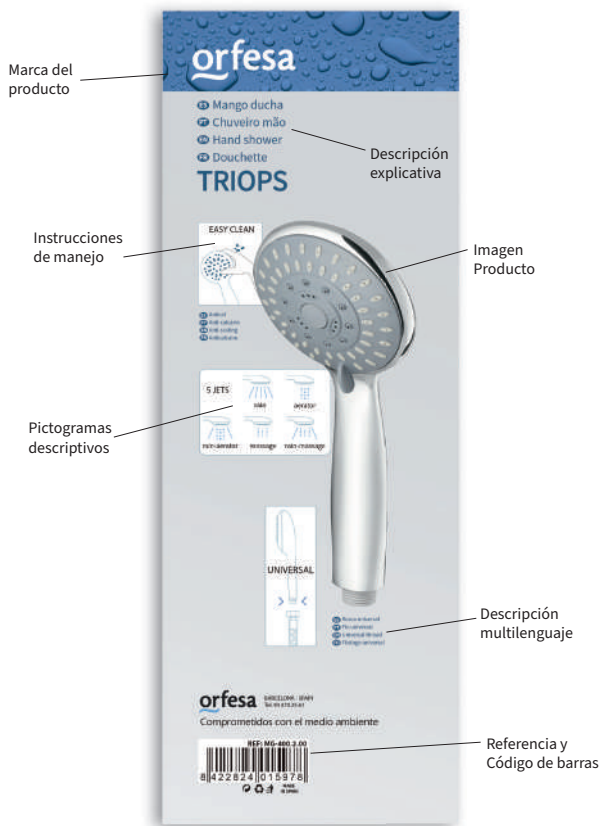

SIN ENVASAR “0.”: Artículos presentados con el a granel en envases convencionales de tipo almacén.



EN BOLSA CON SOLAPA “6.”:

Refuerzo con eurotaladro para colgar. Artículos presentados en bolsa para su implantación en lineales. **Provistos de EAN**, mensajes destinados al usuario: marca del producto, logotipo, instrucciones de manejo, precauciones de uso, etc.

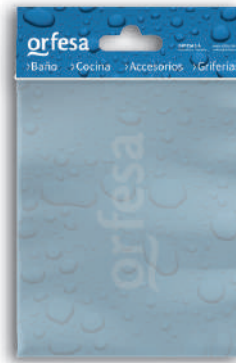

EN CAJA “5.”: Especialmente diseñado para protegerlo de golpes durante las operaciones de manipulado y transporte. Permite exponer artículos ordenadamente. **Provistos de EAN**, mensajes destinados al usuario: marca del producto, logotipo, instrucciones de manejo, precauciones de uso, etc.



EN BLÍSTER “2.”: Especialmente diseñado para protegerlo de golpes durante las operaciones de manipulado y transporte.

Provistos de EAN, mensajes destinados al usuario: marca del producto, logotipo, instrucciones de manejo, precauciones de uso, etc.



LINEALES Y EXPOSITORES, PRESENCIA DEL PRODUCTO



Orfesa le ayuda a vender más, exponiendo la mercancía de manera eficiente y atractiva, dando más valor al producto. Ayudando a gestionar el espacio y adecuarlo a las necesidades de sus clientes.

Nuestros lineales, se adaptan a cada tienda en función de su tamaño, especialidad y tipo de público.

Nuestro equipo comercial está formado para asesorarte sobre lo más conveniente para cada una de tus tiendas, y realizamos propuestas personalizadas con planogramas reales para optimizar tu espacio.

Además, te ayudamos a montar tus lineales para que las mejoras en tu tienda sean sencillas y rápidas.

LINEAL 1 METRO: Es el tamaño mínimo que recomendamos para poder dar soluciones.

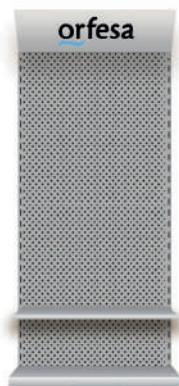

LINEAL 2 METROS: Es el tamaño óptimo para ofrecer todo tipo de soluciones, en formatos distintos según el tipo de público.



LINEAL 3 METROS: Es el tamaño ideal para tiendas de gran tamaño que quieren ofrecer a sus clientes todas las soluciones posibles.



EXPOSITOR DE SOBREMESA: Construidos en cartón y papel, se usan principalmente para exponer nuestras llaves de lujo.



EXPOSITOR MESA: Para disponer de la gama básica de ahorro de agua.



DISPLAY MESA: Utilizado para mostrar los productos unitarios de manera atractiva.





AHORRO DE AGUA

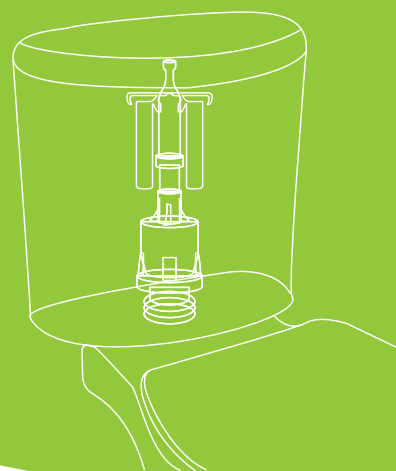
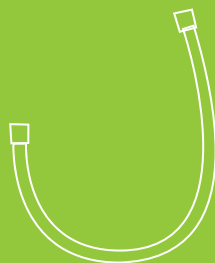
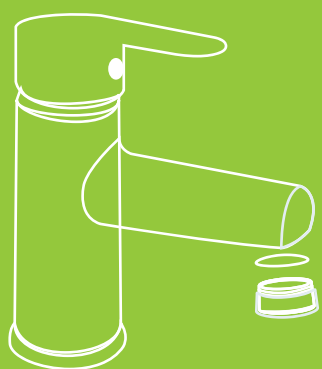

VENTAJA DE LOS SISTEMAS AHORRO ORFESA

1

Consumiendo menos agua fría y caliente, mediante el uso de productos Orfesa, se puede lograr **ahorro de litros, combustibles, reducción de emisiones de CO2 a la atmósfera y el consiguiente ahorro de dinero.**

❶ Cálculo en base a una familia de 3 personas.



Ahorro 24.000 litros

Ahorro 156 €



Ahorro 636 Kw/h

Ahorro 165 Kg de CO2

2

Fabricado con plásticos técnicamente preparados para **retrasar la adherencia** de la cal contenida en el agua. Diseñados con paredes muy finas dejando más espacio para la superficie de filtrado, permitiendo lograr una **eficacia mayor en el filtrado de residuos y calcio.**

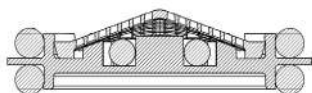

Retrasa la adherencia de residuos

3

Diseñado con una **geometría de volcán** innovadora que permite **prolongar su funcionamiento.**



Anticalcáreo
orfesa

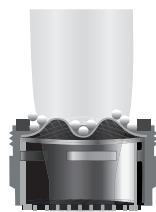

Geometría de volcán

=

Larga vida

4

Llave multiuso para **instalación y limpieza** del canal de aireación.



Fácil limpieza de residuos



FILTRO AHORRO 50%



Incluido en los siguiente productos

- Ahorro energético y consumo de agua.
- Filtro larga vida, Anti-calcáreo.
- Adecuado para cocina y baño.

Referencia	Diámetro	Embalaje	P.V.P.
ES-050.2.00	21 mm.	Blíster 2 ud.	2,54 €

Disponible más filtros desde 3 a 14 l/min.

Normas:

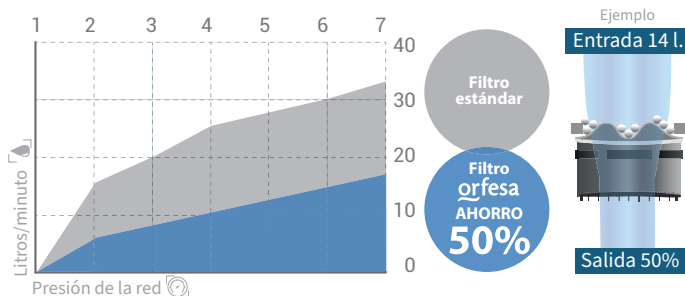

AIREADORES AHORRO 50%

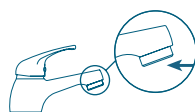

- Ahorro energético y consumo de agua.
- Filtro larga vida, Anti-calcáreo.
- Adecuado para cocina y baño.
- Juntas incluidas



NOVEDAD



NOVEDAD



	Referencia	Medidas	Embalaje	Precio
Cromado	ES-100.0.00		Granel	1,27 €
	ES-100.2.00	M24	Blíster	2,05 €
	ES-100.4.00		Caja 10	1,41 € (precio x unidad)
	ES-110.0.00		Granel	1,35 €
	ES-110.2.00	H22	Blíster	2,13 €
	ES-110.4.00		Caja 10	1,49 € (precio x unidad)
Oro	ES-101.2.00	M24	Blíster	3,36 €
	ES-111.2.00	H22	Blíster	3,40 €
Negro	ES-100NG.2.00	M24	Blíster	4,31 €
	ES-110NG.2.00	H22		4,72 €
Blanco	ES-100BL.2.00	M24	Blíster	4,31 €
	ES-110BL.2.00	H22		4,72 €

Normas:

ESTABILIZADOR CAUDAL



Incluido en los siguientes productos

- Caudal constante independientemente de la presión de la red y de la abertura del grifo.
- Ahorro energético y consumo de agua.
- Filtro larga vida, Anti-calcáreo.
- Adecuado para cocina y baño.

✂ Disponible más filtros desde 3 a 14 l/min.

🔗 Normas:

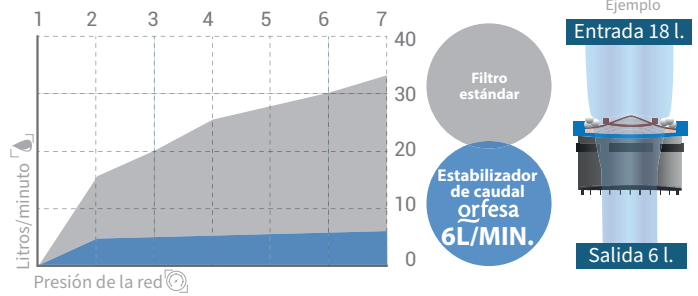

AIREADOR MULTIPOSICIÓN



- Ahorro energético y consumo de agua.
- Filtro larga vida, Anti-calcáreo.
- Adecuado para cocina y baño.



▶ Incluye ▶ Filtro AHORRO 50%

	Referencia	Medidas	Embalaje	Precio
Cromado	ES-121.2.00	M24	Blíster	6,27 €
	ES-122.2.00	H22	Blíster	6,19 €

AIREADORES ESTABILIZADORES

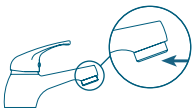

- Ahorro energético y consumo de agua.
- Filtro larga vida, Anti-calcáreo.
- Adecuado para cocina y baño.



	Referencia	Caudal	Medidas	Embalaje	Precio
Cromado	ES-105.0.00	6 l/min.	M24	Granel	2,54 €
	ES-105.2.00			Blíster	3,32 €
	ES-115.0.00		H22	Granel	3,03 €
	ES-115.2.00			Blíster	3,77 €

✂ Disponible más estabilizadores desde 3 a 14 l/min.

🔗 Normas:

RÓTULA BIDÉ AHORRO 50%



- Ahorro energético y consumo de agua.
- Filtro larga vida, Anti-calcáreo.
- Adecuado para baño.

► Incluye ►

Filtro AHORRO 50%



	Referencia	Medidas	Embalaje	Precio
Cromado	ES-161.2.00	M24	Blíster	5,48 €
	ES-171.2.00	H22	Blíster	5,33 €

ESTABILIZADORES

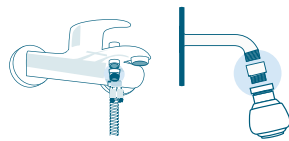

► Incluye ►

Estabilizador de caudal 9L/MIN



	Referencia	Válvula Anti-retorno	Medidas	Embalaje	Precio
Cromado	ES-220.0.00		M1/2 - H1/2	Granel	5,95 €
	ES-220.2.00			Blíster	6,97 €
	ES-221.0.00	NO	M1/2 - H1/2	Granel	3,20 €
	ES-221.2.00			Blíster	4,43 €

Normas:

VÁLVULA ANTI-RETORNO Y ESTABILIZADOR DE CAUDAL

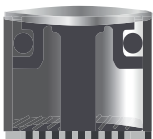

- Fabricado con membrana sensible a la presión, reduciendo hasta un 60% el flujo de agua.
- Ahorro energético y consumo de agua.
- Evita el reflujos de agua y golpes de ariete.
- Diámetro: 14mm.

Válvula Anti-retorno

La válvula antirretorno protege la grifería y el sistema de instalación del reflujos no deseado de agua sucia con impurezas en el sistema de tuberías.

Además evita que se produzcan flujos cruzados. Impiden que el agua caliente pueda ir a parar a la tubería de agua fría y viceversa.

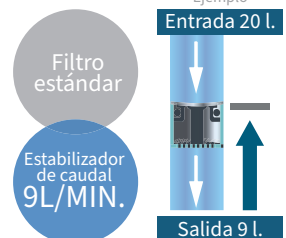
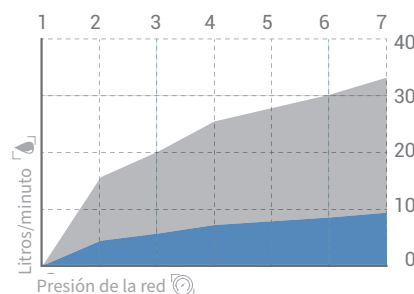



MANGO XANTI

- Ø 89 • Cromado
- Antical
- 3 posiciones

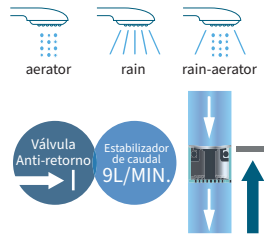

Referencia	Embalaje	Precio
MG-171.6.00	Bolsa Solapa	11,46 €
MG-171.5.00	Caja	12,30 €



ROCIADOR BAÑO

- Con rótula
- Antical
- Rosca H1/2
- Ø 9,2 cm
- 5 posiciones

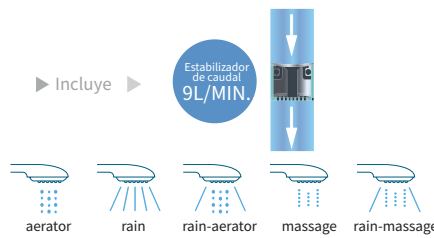

Referencia	Embalaje	Precio
RC-075.5.00	Bolsa	19,76 €



MANGO STUDIO COCINA

- Cromado
- Doble cámara aislante del calor
- 2 posiciones

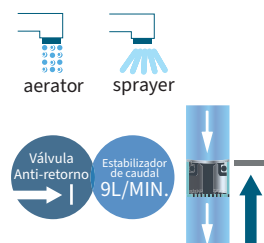

Referencia	Embalaje	Precio
MG-320.6.00	Bolsa Solapa	13,53 €
MG-320.5.00	Caja	14,15 €

Normas: ACS

FLEXO ESTÁNDAR DOBLE



► Incluye ►

Estabilizador de caudal
9L/MIN.



· Tuerca latón



1/2"

· Tuerca cónica latón



1/2"

· Grapado doble



Referencia	Medidas	Embalaje	Precio
inoxidable cromado			
FL-171.6.00		Solapa	11,06 €
FL-171.5.00	1.70 m.	Caja	11,85 €

Normas: ACS



NOVEDAD AIREADOR MULTIPOSICIÓN ORIENTABLE



- Ahorro energético y consumo de agua.
- Filtro larga vida, Anti-calcáreo.
- Adecuado para cocina y baño.
- Orientable



► Incluye ►

Filtro AHORRO 50%



	Referencia	Medidas	Embalaje	Precio
Cromado	ES-123.2.00	M24	Blíster	7,32 €
	ES-124.2.00	H22	Blíster	7,20 €

ROCIADOR COCINA



- Cromado
- Adaptador H22-M24
- Con rótula.
- 2 posiciones



► Incluye ►

Estabilizador de caudal 9L/MIN.



Referencia	Embalaje	Precio
RC-145.2.00	Blíster	8,82 €

⊕ Disponible adaptador (RA-561) (RA-560) | Apartado racorería

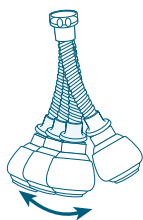

AIREADORES FLEXIBLES COCINA



► Incluye ►

Estabilizador de caudal 9L/MIN.



		Referencia	Medidas	Embalaje	Precio
Cromado	1 posición				
		ES-193.2.00	H22 + Adaptador M22 / M24	Blíster	10,05 €
	aerator				
Cromado	2 posiciones				
		ES-209.2.00	H22 + Adaptador M22 / M24	Blíster	10,37 €
	aerator				

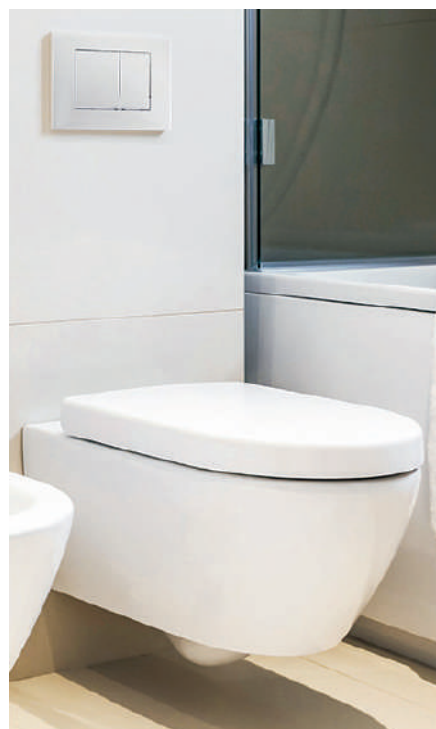

CISTERNA W.C. EMPOTRABLE

- Doble descarga: 3l - 6l Regulable
- Tanque oculto
- Altura regulable ↓
- Botón compatible con Geberit

Referencia	Embalaje	Precio
AQ-112.5.00	Caja	340,38 €

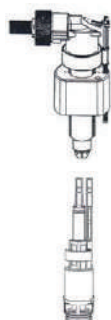

Componentes

Placa accionamiento negro mate	PC090P	Grael	47,15 €
Placa accionamiento satinado	PC097W	Grael	47,15 €
Grifo de llenado	TB-WR050012	Grael	43,46 €
Mecanismo de descarga	VD-WR050012	Grael	43,46 €
Tubo alimentación	TS-WR050012	Grael	36,68 €

MECANISMOS DE DESCARGA CISTERNA W.C.

· Universales



START/STOP

· Permite detener la descarga de forma voluntaria para no malgastar más agua de la necesaria.



Referencia	Embalaje	Precio
AQ-107.5.00	Caja	24,47 €

● Incluye: junta, tornillos y llave



● Recambio juntas y tornillos (JG-AQ.7.00)

NOVEDAD

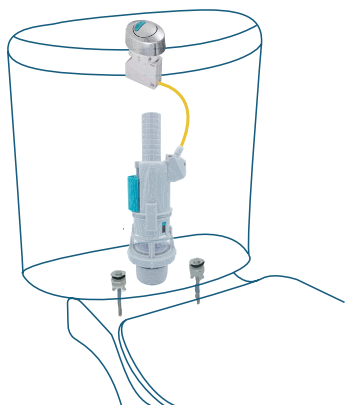

DOBLE PULSADOR

· Accionado por cable
· Válvula regulable

Referencia	Embalaje	Precio
AQ-103.5.00	Caja	27,60 €

Doble Pulsador Half/Full

Tubo de desbordamiento ajustable

Ajuste del pulsador -> Full
Permite ajustar de 1 a 10 litros

Ajuste del pulsador -> Half
Permite ajustar de 1 a 5 litros

Bases intercambiables

BASES COMPATIBLES

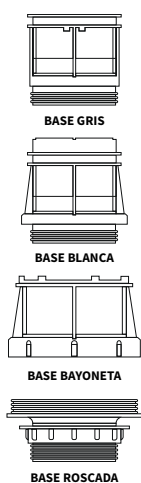

RECAMBIO PULSADOR

· Para descarga doble

Referencia	Embalaje	P.V.P.
AQ-124.6.00	Solapa	6,36 €



Recambio junta y tornillos (JG-AQ.7.00) Normas:

GRIFOS DE LLENADO W.C.

- Permiten regular la cantidad de agua.
- Rosca 3/8"
- Ajustable (8 - 12 cm altura)

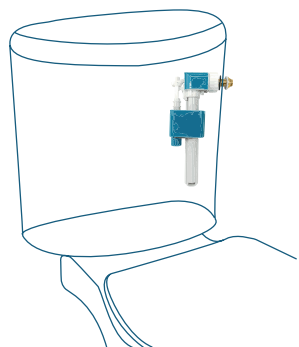

Normas: **CE**

Referencia	Rosca	Embalaje	Precio
AQ-101.5.00	Latón	Caja	12,86 €

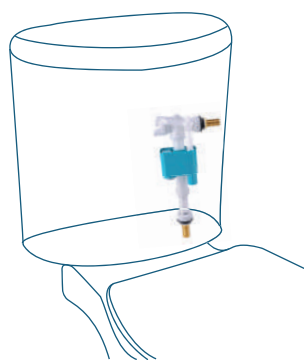

Normas: **CE**

AQ-102.5.00	Latón	Caja	16,18 €
-------------	-------	------	---------

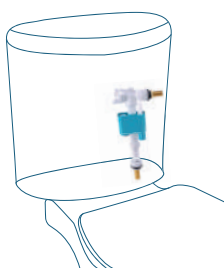
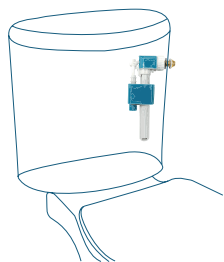

Normas: **CE**

AQ-108.5.00	Latón	Caja	17,37 €
-------------	-------	------	---------



BAÑO

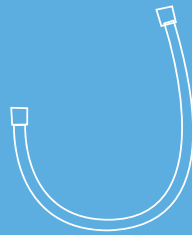
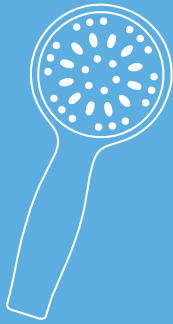
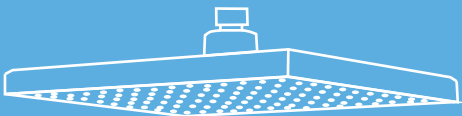
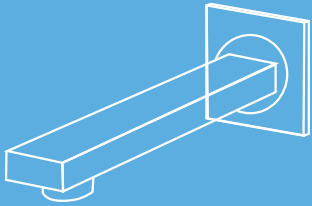



MANGO CHROME

- Ø 120
- Cromado
- Antical
- 3 posiciones



Normas:

Referencia	Embalaje	Precio
MG-800CR.6.00	Bolsa solapa	23,88 €
MG-800CR.5.00	Caja	24,57 €



MANGO BLACK

- Ø 120
- Antical
- 3 posiciones



Normas:

Referencia	Embalaje	Precio
MG-800NG.6.00	Bolsa solapa	28,14 €
MG-800NG.5.00	Caja	28,99 €



MANGO SIGNO

- Ø 100
- Cromado
- Antical
- 1 posición



Referencia	Embalaje	Precio
MG-680.6.00	Bolsa solapa	7,02 €
MG-680.5.00	Caja	8,86 €



MANGO HYDRA

- Ø 100
- Negro mate
- Antical
- 1 posición



Referencia	Embalaje	Precio
MG-680NG.6.00	Bolsa solapa	16,59 €
MG-680NG.5.00	Caja	18,20 €



MANGO RAL-3

- Ø 89
- Cromado
- Antical
- 1 posición



Referencia	Embalaje	Precio
MG-410.6.00	Bolsa solapa	8,80 €
MG-410.5.00	Caja	9,20 €



MANGO RIALP

- Ø 89
- Cromado
- Antical
- 3 posiciones



Referencia	Embalaje	Precio
MG-170.6.00	Bolsa solapa	10,20 €
MG-170.5.00	Caja	10,60 €



MANGO TRIOPS

- Ø 104
- Cromado
- Antical
- Hidromasaje
- 5 posiciones



Referencia	Embalaje	Precio
MG-400.6.00	Solapa	13,64 €
MG-400.5.00	Caja	15,95 €



MANGO ZENOS

- Ø 100
- Negro mate
- Antical
- 3 posiciones



Referencia	Embalaje	Precio
MG-693NG.6.00	Bolsa solapa	16,59 €
MG-693NG.5.00	Caja	18,20 €



MANGO CENIT

- Ø 120
- Cromado
- Antical
- 5 posiciones



Referencia	Embalaje	Precio
MG-700.6.00	Bolsa solapa	11,09 €
MG-700.5.00	Caja	12,96 €



MANGO RYDER

- Ø 91
- Cromado
- Antical
- 3 posiciones



Referencia	Embalaje	Precio
MG-690.6.00	Bolsa solapa	8,10 €
MG-690.5.00	Caja	9,75 €



MANGO SIRA BLANCO

- Ø 94
- Blanco
- Antical
- 1 Posición



Referencia	Embalaje	Precio
MG-685.6.00	Bolsa solapa	4,98 €
MG-685.5.00	Caja	5,71 €



MANGO CENIT BLANCO

- Ø 98
- Blanco
- Antical
- 5 posiciones



Referencia	Embalaje	Precio
MG-705.6.00	Bolsa solapa	6,52 €
MG-705.5.00	Caja	7,18 €



MANGO VALI BLANCO

- Ø 100
- Blanco
- Antical
- 3 posiciones



Referencia	Embalaje	Precio
MG-695.6.00	Bolsa solapa	5,57 €
MG-695.5.00	Caja	6,35 €



MANGO ONIX CUADRADO

- Cromado
- Cuadrado
- Minimalista
- 1 posición



Referencia	Embalaje	Precio
MG-740.6.00	Bolsa solapa	9,45 €
MG-740.5.00	Caja	9,90 €



MANGO ONIX CUADRADO

- Negro
- Cuadrado
- Minimalista
- 1 posición



Referencia	Embalaje	Precio
MG-740NG.6.00	Bolsa solapa	13,98 €
MG-740NG.5.00	Caja	14,63 €



MANGO AMBAR REDONDO

- Cromado
- Redondo
- Minimalista
- 1 posición



Referencia	Embalaje	Precio
MG-730.6.00	Bolsa solapa	8,89 €
MG-730.5.00	Caja	9,64 €



MANGO AMBAR REDONDO

- Negro
- Redondo
- Minimalista
- 1 posición



Referencia	Embalaje	Precio
MG-730NG.6.00	Bolsa solapa	12,92 €
MG-730NG.5.00	Caja	13,31 €



MANGO COOL

- Cromado
- Antical
- 1 posición



Referencia	Embalaje	Precio
MG-790.6.00	Bolsa solapa	15,55 €
MG-790.5.00	Caja	16,39 €



MANGO CORIA BLANCO

- Ø 70
- Blanco
- Antical
- 1 posición



Referencia	Embalaje	Precio
MG-092BL.6.00	Solapa	3,83 €
MG-092BL.7.00	Bolsa	2,57 €



MANGO CORIA

- Ø 73
- Cromado
- Antical
- 1 posición



Referencia	Embalaje	Precio
MG-092.6.00	Solapa	4,25 €
MG-092.7.00	Bolsa	3,70 €



MANGO EDIT

- Ø 98
- Cromado
- Antical
- 1 posición



Referencia	Embalaje	Precio
MG-683.6.00	Bolsa solapa	6,05 €
MG-683.5.00	Caja	7,81 €



MANGO UNNI

- Ø 105
- Cromado
- Antical
- 5 posiciones



Referencia	Embalaje	Precio
MG-703.6.00	Bolsa solapa	9,25 €
MG-703.5.00	Caja	9,75 €



MANGO THINK

- Ø 94
- Cromado
- Antical
- 3 posiciones



Referencia	Embalaje	Precio
MG-693.6.00	Bolsa solapa	8,95 €
MG-693.5.00	Caja	9,86 €



MANGO CLASSIC

- Cromo
- Antical
- Con codo
- 1 posición



Referencia	Embalaje	Precio
MG-080.6.00	Bolsa solapa	18,17 €
MG-080.5.00	Caja	18,57 €



MANGO CLASSIC LATÓN VIEJO

- Latón viejo
- Antical
- Con codo
- 1 posición



Referencia	Embalaje	Precio
MG-080LT.6.00	Bolsa solapa	21,41 €
MG-080LT.5.00	Caja	21,80 €

CODO PARA MANGO DE DUCHA

Cromado





	Referencia	Medidas	Embalaje	Precio
PLÁSTICO	MG-340.6.00	H1/2" - M1/2"	Bolsa Solapa	2,02 €



FLEXO ESTÁNDAR SIMPLE



- Tuerca ABS  1/2"
- Tuerca cónica ABS  1/2"
- Grapado simple 



	Referencia	Medidas	Embalaje	Precio
Inoxidable	FL-1801.6.00	1,50 m.	Bolsa solapa	5,14 €
	FL-1801.5.00		Caja	5,53 €
	FL-1901.6.00	1,70 m.	Bolsa solapa	5,45 €
	FL-1901.5.00		Caja	5,85 €
	FL-2001.6.00	2,00 m.	Bolsa solapa	5,73 €
	FL-2001.5.00		Caja	6,12 €

Normas: 

FLEXO ESTÁNDAR SIMPLE REFORZADO

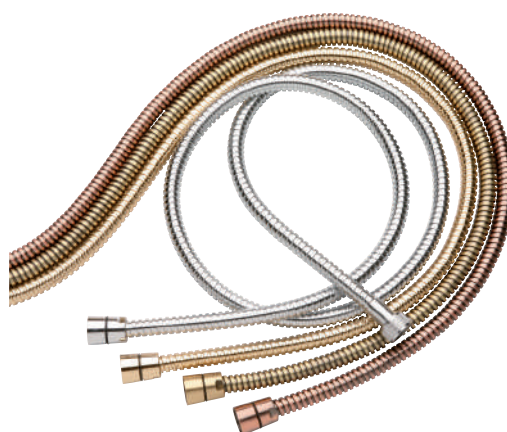

- Tuerca latón  1/2"
- Tuerca cónica latón  1/2"
- Grapado simple 
- Chapa reforzada 







	Referencia	Medidas	Embalaje	Precio
Inoxidable cromado	FL-100.6.00	1,50 m.	Bolsa solapa	7,42 €
	FL-100.5.00		Caja	8,38 €
	FL-194.6.00	1,70 m.	Bolsa solapa	7,63 €
	FL-194.5.00		Caja	8,64 €
	FL-110.6.00	2,00 m.	Bolsa solapa	8,71 €
	FL-110.5.00		Caja	9,54 €
Oro	FL-074.6.00		Bolsa solapa	48,48 €
	FL-074.5.00		Caja	49,36 €
Bronce	FL-194L.6.00	1,70 m.	Bolsa solapa	22,04 €
	FL-194L.5.00		Caja	22,44 €
Cobre	FL-194C.6.00		Bolsa solapa	22,04 €
	FL-194C.5.00		Caja	22,44 €

Normas: 

FLEXO ESTÁNDAR DOBLE







- Tuerca latón  1/2"
- Tuerca cónica latón  1/2"
- Grapado doble 
-  80kg

	Referencia	Tuerca giratoria Antitorsión	Medidas	Embalaje	Precio
Inoxidable cromado	FL-174.6.00		1,50 m.	Bolsa solapa	7,43 €
	FL-174.5.00			Caja	7,82 €
	FL-400.6.00		1,70 m.	Bolsa solapa	8,30 €
	FL-400.5.00			Caja	8,69 €
	FL-170.6.00			Bolsa solapa	7,90 €
	FL-170.5.00			Caja	8,30 €
Oro	FL-073.6.00		1,70 m.	Solapa	47,52 €
	FL-073.5.00			Caja	46,89 €

Normas: 

FLEXO EXTENSIBLE DOBLE







- Tuerca latón  1/2"
- Tuerca cónica latón  1/2"
- Grapado doble 
-  80kg

	Referencia	Medidas	Embalaje	Precio
Inoxidable	FL-360.6.00	 Extensible 1,70 - 2,25 m	Bolsa solapa	7,08 €
	FL-360.5.00		Caja	7,74 €
Inoxidable cromado	FL-370.6.00		Bolsa solapa	8,81 €
	FL-370.5.00		Caja	9,55 €

Normas: 

FLEXO BAJA PRESIÓN





- Tuerca latón  1/2"
 - Tuerca cónica latón  1/2"
 - Grapado simple 
 - Chapa reforzada 
- Gran caudal.
- Para calentador sin presión o aguas de depósito.

	Referencia	Medidas	Embalaje	Precio
Inoxidable cromado	FL-140.6.00	1,70 m.	Bolsa solapa	10,15 €
	FL-140.5.00		Caja	10,55 €

Normas: 

FLEXO EXTRAÍBLE BAÑERA





- Boquilla loca  15/100"
- Tuerca cónica latón  1/2"
- Grapado simple 

	Referencia	Medidas	Embalaje	Precio
Inoxidable	FL-126I.6.00	2,00 m	Bolsa solapa	7,11 €
	FL-126I.5.00		Caja	7,51 €

Normas: 

FLEXO ESPECIAL COLUMNA



- Tuerca cónica latón  1/2"
- Tuerca cónica latón  1/2"
- Grapado doble 

	Referencia	Medidas	Embalaje	Precio
Inoxidable cromado	FL-018.6.00	0,50 m	Bolsa solapa	6,36 €
	FL-018.5.00		Caja	6,75 €
	FL-172.6.00	1,00 m	Bolsa solapa	6,95 €
	FL-172.5.00		Caja	7,35 €

Normas: 

FLEXO SILVER



· Tuerca cónica latón Anti-enrollable 1/2"  · Tuerca cónica latón 1/2" 

	Referencia	Medidas	Embalaje	Precio
Plata	FL-328.6.00	1,70 m	Bolsa solapa	11,02 €
	FL-328.5.00		Caja	11,85 €
Negro	FL-346.6.00		Bolsa solapa	15,80 €
	FL-346.5.00		Caja	16,20 €
Blanco	FL-345.6.00	Bolsa solapa	14,49 €	
	FL-345.5.00	Caja	14,98 €	

ADAPTADOR GRIFO BAÑO/COCINA PARA MANGUERA 3/4"



Salida 3/4 para conectar manguera

	Referencia	Embalaje	Precio
Adaptador M24 / M22 + Aireador Inoxidable cromado Entrada H22 - Salida 3/4"	ES-305.2.00	Blíster	5,33 €

+ Disponible adaptador (RA-560)
Apartado racorería

AIREADOR

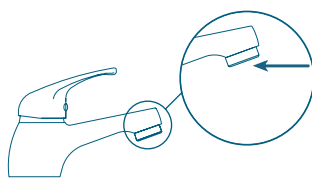

- Filtro larga vida
- Anti-calcáreo



	Referencia	Medidas	Embalaje	Precio
Latón cromado	ES-076.0.00	H16	Granel	2,96 €
	ES-076.2.00		Blíster	3,75 €
	ES-075.0.00	M18	Granel	3,04 €
	ES-075.2.00		Blíster	3,79 €
	ES-070.0.00	H18	Granel	3,36 €
	ES-070.2.00		Blíster	4,19 €
	ES-030.0.00	M20	Granel	3,52 €
	ES-030.2.00		Blíster	4,35€
	ES-060.0.00	H22	Granel	1,29 €
	ES-060.4.00		Caja 10	1,46 € precio por ud.
	ES-060.2.00		Blíster	2,04 €
	ES-010.0.00	M24	Granel	1,22 €
	ES-010.4.00		Caja 10	1,38 € precio por ud.
	ES-010.2.00		Blíster	1,97 €
	ES-020.0.00	M28	Granel	1,94 €
	ES-020.2.00		Blíster	2,92 €
Oro	ES-080.2.00	H22	Blíster	4,74 €
	ES-028.2.00	M28	Blíster	5,33 €

Normas:

AIREADOR PARA GRIFOS SIN ROSCA



- Aireador para grifos sin rosca.

	Referencia	Medidas	Embalaje	Precio
Latón cromado	ES-180.2.00	Sin rosca	Blíster	7,72 €

RÓTULA BIDÉ CON AIREADOR

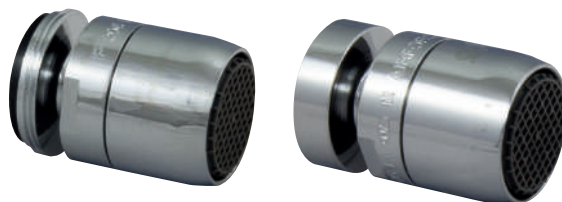

	Referencia	Medidas	Embalaje	Precio
Latón cromado	ES-160.2.00	M24	Blíster	5,69 €
	ES-170.2.00	H22	Blíster	5,73 €

Normas: ACS kiwa K.T.W NSF NF

LLAVE MONTAJE Y LIMPIEZA

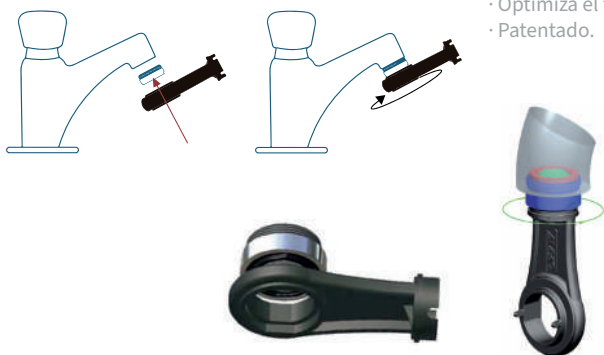

- Evolucionado sistema para instalación y limpieza.
- Optimiza el filtro para durar más tiempo sin necesidad de limpieza.
- Patentado.

Referencia	Anti-vandálico	Medidas	Embalaje	Precio
ES-001.0.9999		M24	Granel	1,60 €
ES-001.2.00			Blíster	2,72 €
ES-002.0.00	•		Granel	1,60 €
ES-002.6.00			Bolsa solapa	2,62 €

Fabricación: AMFAG

LLAVE MONTAJE MULTI-ROSCA



- Evolucionado sistema para instalación y limpieza.
- Patentado.

Referencia	Medidas	Embalaje	Precio
ES-003.0.00	H22 - M24 - M28	Granel	4,51 €
ES-003.2.00		Blíster	6,40 €
ES-003.6.00		Bolsa solapa	5,13 €

Fabricación: AMFAG

ROCIADOR CUADRADO ABS

- ABS
- Cromado
- Con rótula
- Rosca H1/2
- Normas:

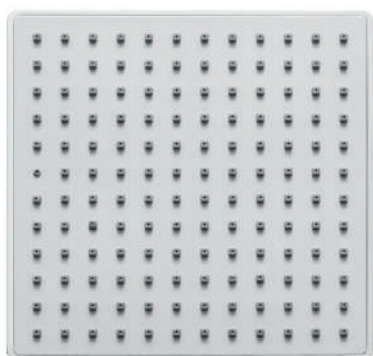

Referencia	Medidas	Color	Embalaje	Precio
RC-210.5.00	20 x 20 cm.	Cromado	Caja	28,17 €
RC-210NG.5.00		Negro	Caja	30,13 €

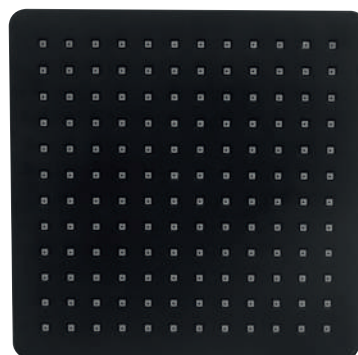

ROCIADOR REDONDO ABS

- ABS
- Con rótula
- Rosca H1/2
- Normas:



Referencia	Medidas	Color	Embalaje	Precio
RC-180.5.00	Ø 200 mm.	Cromado	Caja	26,86 €
RC-180NG.5.00		Negro	Caja	29,48 €



ROCIADOR CUADRADO METÁLICO

- Acero Inoxidable
- Cromado
- Con rótula
- Rosca H1/2
- Grosor 2,1 cm



Referencia	Medidas	Color	Embalaje	Precio
RC-229.5.00	200 x 200 mm	Cromado	Caja	57,99 €
RC-229NG.5.00		Negro		77,66 €
RC-230.5.00	250 x 250 mm	Cromado	Caja	85,28 €
RC-230NG.5.00		Negro		106,61 €
RC-235.5.00	300 x 300 mm	Cromado		108,07 €

✂ Disponible en otras medidas

Normas:  

ROCIADOR REDONDO METÁLICO

- Acero Inoxidable
- Cromado
- Con rótula
- Rosca H1/2
- Grosor 2,1 cm



NOVEDAD



Referencia	Medidas	Color	Embalaje	Precio
RC-219.5.00	Ø 200 mm	Cromado	Caja	43,45 €
RC-219NG.5.00		Negro		101,51 €
RC-220.5.00	Ø 250 mm	Cromado	Caja	78,53 €
RC-220NG.5.00		Negro		106,45 €
RC-225.5.00	Ø 300 mm	Cromado		109,02 €
RC-225NG.5.00		Negro		135,01 €

Normas:  

ROCIADOR TRÍOPS BÁSICO

- Con rótula
- Antical
- Rosca H1/2
- Ø 10,5 cm
- 1 posición

Referencia	Embalaje	Precio
RC-071.5.00	Caja	20,46 €



ROCIADOR TRÍOPS RAIN/MASSAGE

- Con rótula
- Antical
- Rosca H1/2
- Ø 11 cm
- 5 posiciones

Referencia	Embalaje	Precio
RC-070.5.00	Caja	13,04 €

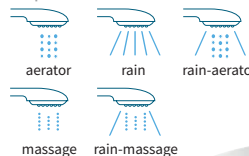

ROCIADOR PLÁSTICO

- Rosca H1/2
- Ø 5,3 cm
- 1 posición



Referencia	Embalaje	Precio
RC-170.7.00	Bolsa	1,48 €
RC-170.6.00	Bolsa Solapa	2,36 €

ROCIADOR CONO

- Con rótula
- Rosca H1/2
- Ø 6,2 cm
- 1 posición



Referencia	Embalaje	Precio
RC-080.6.00	Bolsa Solapa	7,77 €

BRAZOS DE DUCHA



Brazo pared con florón + Rotula H1/2"

FLORÓN



- Inoxidable cromado

Referencia	Medidas	Acabado	Embalaje	Precio
BR-060.6.00	16 cm	Cromado	Bolsa Solapa	24,29 €
BR-040NG.5.00	35 cm	Negro mate	Caja	14,10 €
BR-040.6.00	35 cm	Cromado	Bolsa Solapa	11,75 €

Referencia	Medidas	Embalaje	Precio
Corredero LISO	1/2" x 55 mm.	Granel	0,16 €
Corredero CON PUAS	1/2" x 55 mm.	Granel	0,25 €

SOPORTE CÓNICO BLANCO



- Plástico
- Blanco

Referencia	Embalaje	Precio
AB-150.6.00	Solapa	3,66 €

SOPORTE CÓNICO CROMADO



- Plástico
- Cromado

Referencia	Embalaje	Precio
AB-160.6.00	Solapa	3,95 €

SOPORTE CÓNICO PRACTIC



- Plástico
- Cromado

Referencia	Embalaje	Precio
AB-120.6.00	Solapa	5,14 €

SOPORTE CÓNICO PRACTIC NEGRO



- Plástico
- Negro

Referencia	Embalaje	Precio
AB-120NG.6.00	Solapa	8,94 €

SOPORTE CÓNICO



- Plástico
- Cromado

Referencia	Embalaje	Precio
AB-167.6.00	Bolsa	3,08 €

SOPORTE CÓNICO VISIÓN



- Plástico
- Cromado

Referencia	Embalaje	Precio
AB-110.6.00	Bolsa	6,99 €

SOPORTE CÓNICO

- Cromado
- Multiposición



	Referencia	Material	Embalaje	Precio
CROMADO	AB-090.6.00	Metálico	Bolsa solapa	14,79 €



BRONCE	AB-090L.6.00	Bronce	Bolsa solapa	16,20 €
--------	--------------	--------	--------------	---------

SOPORTE RÓTULA HORQUILLA PARA CODO

- Cromado
- Multiposición



	Referencia	Material	Embalaje	Precio
SIMPLE	AB-010.6.00	Metálico	Bolsa solapa	9,01 €
	AB-020.6.00	Plástico	Bolsa solapa	6,36 €



CON TOMA DE AGUA 1/2"	AB-060.6.00	Metálico	Bolsa solapa	18,37 €
-----------------------	-------------	----------	--------------	---------

⊕ Disponible accesorio CODO PARA MANGO DE DUCHA en el apartado accesorios de baño (MG-340) (MG-350)

BARRA UNIVERSAL BOSSE



Referencia	Embalaje	Precio
AB-206.5.00	Caja	24,50 €



UNIVERSAL

- Soportes y anclajes deslizantes
- Barra metálica

RECAMBIO SOPORTE

Universal D. 18 a 25 Cromado



Referencia	Embalaje	Precio
AB-195.6.00	Bolsa solapa	4,72 €

BARRA SOAP



Referencia	Embalaje	Precio
AB-200.5.00	Caja	18,00 €

BARRA STYLE



Referencia	Embalaje	Precio
AB-203.5.00	Caja	57,14 €



UNIVERSAL

- Soportes y anclajes deslizantes
- Barra metálica

BARRA UNIVERSAL BOSSE NEGRA



Referencia	Embalaje	Precio
AB-206NG.5.00	Caja	27,06 €

ASIDEROS, BARRAS DE SUJECIÓN

1mm grosor
AISI 304



· Acero inoxidable
· Ø 25



	Referencia	Medidas	Embalaje	Precio
SIMPLE	ASID-010.5.00	30 cm.	Caja	14,59 €
ANTIDESLIZANTE	ASID-010ANT.5.00	30 cm.	Caja	18,94 €
BLANCO	ASID-010BL.5.00	30 cm.	Caja	13,21 €
NEGRO	ASID-010NG.5.00	30 cm.	Caja	15,12 €
LARGO	ASID-020.5.00	50 cm.	Caja	21,77 €

BARRAS CORTINAS BAÑO

RECTA

Referencia	Medidas	Embalaje	Precio
BRC-010.2.00	70 x 120 cm.	Blíster	6,69 €
BRC-020.2.00	110 x 200 cm.	Blíster	8,40 €
BRC-030.2.00	140 x 260 cm.	Blíster	9,81 €

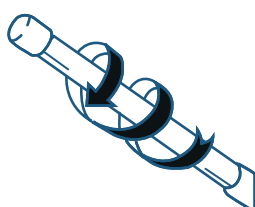

CURVA

Referencia	Medidas	Embalaje	Precio
BRC-010C.2.00	80 x 80 cm.	Blíster	8,20 €
BRC-020C.2.00	80 x 90-180 cm.	Blíster	10,95 €

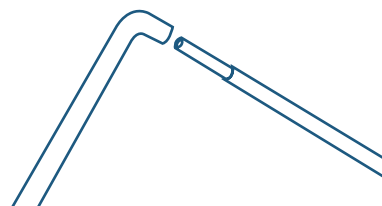



CONJUNTO RIALP

- Barra deslizante metálica con jabonera · AB-200
- Flexo extensible inox. · FL-360
- Mango RIALP · MG-170
- 3 posiciones



Referencia	Embalaje	Precio
AB-230.5.00	Caja	45,10 €



FL-360



MG-170



CONJUNTO TRIOPS

- Barra deslizante metálica con jabonera · AB-200
- Flexo extensible inox. · FL-360
- Mango TRIOPS · MG-400
- 5 posiciones



Referencia	Embalaje	Precio
AB-240.5.00	Caja	47,76 €



FL-360



MG-400



CONJUNTO RYDER

- Barra deslizante metálica con jabonera · AB-200
- Flexo estándar simple inox. · FL-190I
- Mango RYDER · MG-690
- 3 posiciones



Referencia	Embalaje	Precio
AB-245.5.00	Caja	43,05 €



FL-190I



MG-690



CONJUNTO BOSSE

- Barra deslizante metálica · AB-206
- Flexo extensible inox. cromado · FL-360
- Mango CENIT · MG-700
- 5 posiciones



Referencia	Embalaje	Precio
AB-252.5.00	Caja	55,35 €



FL-360



MG-700

KIT RIALP

- Soporte · AB-160
- Flexo extensible inox. 1,70-225m. · FL-360
- Mango RIALP cromado · MG-170
- 3 posiciones



AB-160



FL-360



MG-170

Referencia	Embalaje	Precio
KIT-003.6.00	Bolsa Solapa	21,39 €

KIT RYDER

- Soporte · AB-160
- Flexo extensible inox. 1,70-225m. · FL-360
- Mango RYDER cromado · MG-690
- 3 posiciones



AB-160



FL-360



MG-690

Referencia	Embalaje	Precio
KIT-011.6.00	Bolsa Solapa	19,78 €

KIT SIGNO

- Soporte · AB-160
- Flexo estándar simple inox. 1,70m. · FL-190I
- Mango SIGNO cromado · MG-680
- 1 posición



AB-160



FL-190I



MG-680

Referencia	Embalaje	Precio
KIT-015.6.00	Bolsa Solapa	16,56 €

KIT CORIA

- Soporte · AB-160
- Flexo extensible inox. 1,70-225m. · FL-360
- Mango cromado · MG-092
- 1 posición



Referencia	Embalaje	Precio
KIT-016.6.00	Bolsa solapa	11,78 €



AB-160



FL-360



MG-092

KIT CORIA BLANCO

- Soporte · AB-150
- Flexo extensible inox. 1,70-225m. · FL-360
- Mango cromado · MG-092
- 1 posición



Referencia	Embalaje	Precio
KIT-016BL.6.00	Bolsa solapa	12,10 €



AB-150



FL-360



MG-690

CONJUNTO HIGIÉNICO LUJO



- Para instalación junto al W.C
- Uso sustitutivo del bidé

Referencia	Embalaje	Precio
AB-231.5.00	Caja	56,04 €

Componentes

	Soporte cromado	AB-166.7.00	1,18 €
	Flexo inoxidable cromado 1,20 m	FL-576.7.00	18,63 €
	Mango con salida de agua automática 2 Posiciones	MG-480.7.00	29,11 €
	Grifo de latón cromado 2 Salidas: Alimentación cisterna y toma de agua	GF-225.5.00	17,16 €

CONJUNTO HIGIÉNICO ECONÓMICO



- Para instalación junto al W.C
- Uso como sustituto de bidé

Referencia	Embalaje	Precio
AB-250.5.00	Caja	34,73 €

Componentes

	Soporte cromado	AB-166.7.00	1,18 €
	Flexo higiénico blanco 1,20 m	FL-258.7.00	12,68 €
	Mango blanco con abre/cierre caudal	MG-257.7.00	3,71 €
	Grifo de latón cromado 2 Salidas: Alimentación cisterna y toma de agua	GF-225.5.00	17,16 €

CONJUNTO HIGIÉNICO CON MONOMANDO



- Para instalación junto al W.C
- Uso como sustituto de bidé

Referencia	Embalaje	Precio
AB-270.5.00	Caja	122,27 €

Componentes

	Soporte cónico con toma de agua	AB-070.7.00	9,47 €
	Flexo inoxidable cromado 1,20 m	FL-576.7.00	6,05 €
	Mango con salida de agua automática 2 Posiciones	MG-480.7.00	29,11 €
	Monomando de empotrar mezclador de agua fría y caliente	GF-240.5.00	55,06 €

CONJUNTO HIGIÉNICO ECONÓMICO

- Para instalación junto al W.C.
- Uso como sustituto de bidé



Referencia	Embalaje	Precio
AB-249.5.00	Caja	7,05 €



· Soporte de pared



· Flexo cromado



· Mango cromado con abre/cierre caudal

NOVEDAD

CONJUNTO HIGIÉNICO ECONÓMICO

- Para instalación junto al W.C.
- Uso como sustituto de bidé



Referencia	Embalaje	Precio
AB-259.5.00	Caja	28,09 €



· Soporte de pared



· Flexo cromado



· Mango cromado con abre/cierre caudal



· Grifo de dos salidas



MANGO DUCHA HIGIENICO OVAL

- Para instalación junto al W.C.
- Con abre/cierre de caudal.

Referencia	Embalaje	Precio
MG-259.6.00	Bolsa Solapa	8,20 €

LEYENDA:



EXTRAIBLE
Fácil limpieza.



CIERRE PROGRESIVO
Caída amortiguada de tapa y aro.



EXCÉNTRICA
Fácil instalación.

SÍBEL | TAPA WC OVALADA

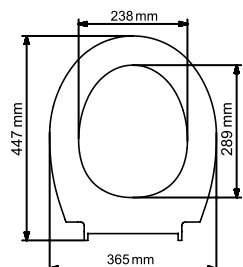

BISAGRA UNIVERSAL
110 min. - 180 max.

Referencia	Embalaje	Precio
AB-320.5.00	Caja	31,06 €



MIRAY | TAPA WC OVALADA

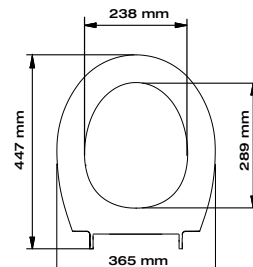

BISAGRA UNIVERSAL
110 min. - 180 max.

Referencia	Embalaje	Precio
AB-325.5.00	Caja	35,75 €



AYLIN | TAPA WC OVALADA

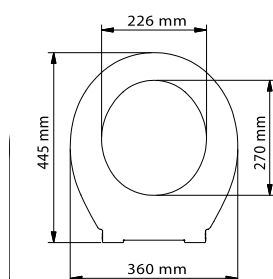

BISAGRA UNIVERSAL
110 min. - 180 max.

Referencia	Embalaje	Precio
AB-335.5.00	Caja	38,40 €



ZEHRA | TAPA WC RECTANGULAR

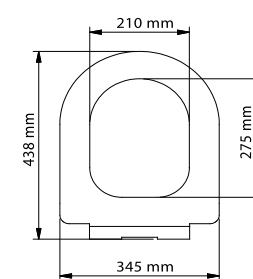

BISAGRA UNIVERSAL
110 min. - 180 max.

Referencia	Embalaje	Precio
AB-345.5.00	Caja	40,32 €



DERYA | TAPA WC OVALADA

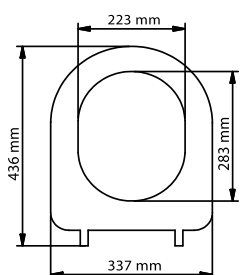

BISAGRA UNIVERSAL
110 min. - 180 max.

Referencia	Embalaje	Precio
AB-355.5.00	Caja	33,21 €



ASENA | TAPA WC RECTANGULAR OVALADA

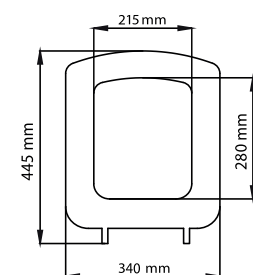

BISAGRA UNIVERSAL
110 min. - 180 max.

Referencia	Embalaje	Precio
AB-365.5.00	Caja	34,85 €



TABLA DE COMPATIBILIDADES

Modelos Compatibles		AB-320.5.00	AB-325.5.00	AB-335.5.00	AB-345.5.00	AB-355.5.00	AB-365.5.00
Roca	Victoria	•	•	•			
	Laura	•	•				
	Meridian				•	•	•
Gala	Elia			•			
	Chile			•			
	Espacio			•			
	Nova Espacio			•			
	Mira			•			
	Neo			•			
	CIL 53			•			
	Classica			•			
	Diana			•			
	Floria				•	•	
	Gala 2000				•	•	
	Marina				•	•	
	Metropol Susp.				•	•	
Villeroy & Boch	Omnia Classic	•					
	Omnia Pro	•					

EJE PORTARROLLOS

- Plástico
- Blanco



Referencia	Embalaje	Precio
EJE-010.6.00	Bolsa Solapa	1,48 €

JUEGO EXCÉNTRICAS COMPLETA

- Plástico blanco
- Un juego de excéntricas
- Compatible con AB-335 | AB-345



Referencia	Embalaje	Precio
AQ-122.7.00	Bolsa	0,17€

- Embellecedor metálico cepillado
- Un juego de excéntricas
- Compatible con AB-320 | AB-355



Referencia	Embalaje	Precio
AQ-125.7.00	Bolsa	3,69€



COCINA

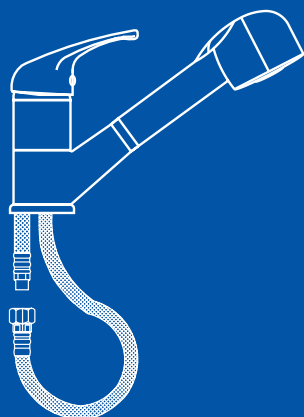
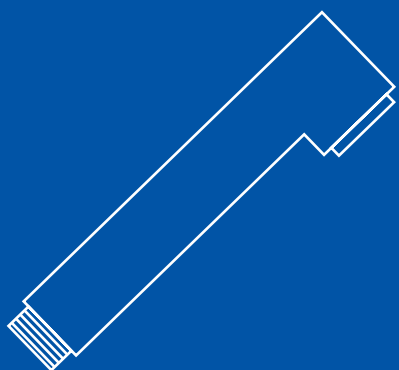

MANGO MINI SPRAY



- Cromado
- Doble cámara aislante del calor
- 1 posición



sprayer

Referencia	Embalaje	Precio
MG-490.6.00	Bolsa Solapa	29,85 €

Normas: ACS

Fabricación: AMFAG

MANGO MINI SPRAY NEGRO



- Negro mate
- Doble cámara aislante del calor
- 1 posición



sprayer

Referencia	Embalaje	Precio
MG-490NG.6.00	Bolsa Solapa	48,01 €

Normas: ACS

Fabricación: AMFAG

MANGO MINI PULL-OUT



- Cromado
- Doble cámara aislante del calor
- 2 posiciones



aerator



sprayer

Referencia	Embalaje	Precio
MG-480.6.00	Bolsa Solapa	29,81 €

Normas: ACS

Fabricación: AMFAG

MANGO OPTIMA



- Cromado
- Doble cámara aislante del calor
- 2 posiciones



aerator



sprayer

Referencia	Embalaje	Precio
MG-325.6.00	Bolsa Solapa	11,73 €

CONTRAPESO DE PLOMO



- Plomo para flexo extraíble

Referencia	Medidas	Embalaje	Precio
PLOMO-12.7.00	Ø12mm	Bolsa	5,74 €
PLOMO-14.7.00	Ø14mm	Bolsa	5,78 €

FLEXO EXTRAÍBLE DE FREGADERA



· Boquilla loca



· Tuerca cónica latón 1/2"



· Inoxidable



Ø 14



	Referencia	Cromado	Grapado doble	Rosca	Longitud	Embalaje	Precio
Estándar doble	FL-114.6.00	•	•	M15/100	1,20 m	Bolsa solapa	6,93 €
	FL-112.6.00	•	•	M15/100	1,20 m	Bolsa solapa	12,34 €
M3/8 Doble	FL-115.6.00	•	•	M3/8"	1,50 m	Bolsa solapa	8,08 €
	FL-117.6.00	•	•	M3/8"	1,20 m	Bolsa solapa	6,64 €
	FL-132.6.00	•	•	M3/8"	1,20 m	Bolsa solapa	13,49 €

Normas: ACS

FLEXO EXTRAÍBLE DE FREGADERA POLIMÉRICO



· Boquilla giratoria - Anti-torsión



· Tuerca cónica latón 1/2"



Ø 12,5

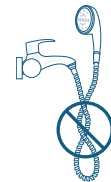

· Tubo interior PVC
· Trenzado polipropileno

	Referencia	Rosca	Longitud	Embalaje	Precio
Negro	FL-255.6.00	M15/100	1,50 m	Bolsa solapa	8,82 €

FLEXO PARA GRIFO INDUSTRIAL



- Plástica
- Boquilla giratoria - Anti-torsión

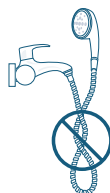

Referencia	Rosca	Diámetro	Longitud	Embalaje	Precio
CL-D10040.7.00	HH 1/2"	Ø15 mm	1,00 m	Bolsa	17,18 €

ROCIADOR



- Cromado
- Con rótula
- 2 posiciones



Referencia	Medidas	Embalaje	Precio
RC-140.2.00	H22	Blíster	6,44 €
RC-140.6.00		Bolsa Solapa	6,11 €
RC-150.2.00	M24	Blíster	6,20 €
RC-150.6.00		Bolsa Solapa	5,86 €

● Disponible rótula (ES-176)



FONTANERÍA

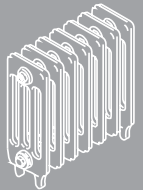
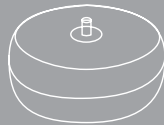
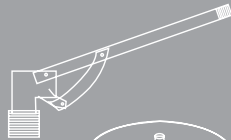

GRIFOS LAVADORA / LAVAVAJILLAS

· Cromado



	Referencia	Rosca Entrada	Rosca Salida	Embalaje	Precio
SENCILLO	GF-010.7.00	1/2"	3/4"	Bolsa	13,53 €
	GF-010.6.00			Bolsa solapa	15,17 €



DOBLE TIPO "V" LAVADORA Y LAVAVAJILLAS	GF-015.7.00	1/2"	3/4" - 3/4"	Bolsa	24,23 €
	GF-015.6.00			Bolsa solapa	25,87 €



DOBLE LAVADORA O LAVAVAJILLAS + GRIFO	GF-020.7.00	1/2"	3/4" - Sin rosca	Bolsa	27,68 €
	GF-020.6.00			Bolsa solapa	29,32 €



DOBLE LAVADORA Y LAVAVAJILLAS	GF-030.7.00	1/2"	3/4" - 3/4"	Bolsa	27,32 €
	GF-030.6.00			Bolsa solapa	29,43 €

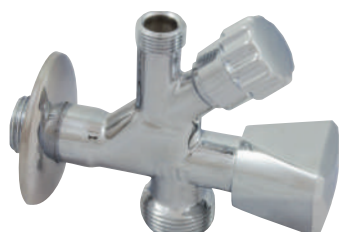

DOBLE GRIFO Y LAVADORA/LAVAVAJILLAS ABERTURA Y CIERRE INDIVIDUAL	GF-350.7.00	1/2"	3/8" - 3/4"	Bolsa	15,29 €
	GF-350.6.00			Bolsa solapa	17,18 €

GRIFOS FREGADERA

· Frontal
· Cromado
· Con rompeaguas



	Referencia	Medidas	Rosca Entrada	Embalaje	Precio
CORTO	GF-040.7.00	13,5 cm	1/2"	Bolsa	16,55 €
	GF-040.6.00			Bolsa solapa	17,51 €



LARGO	GF-060.7.00	17 cm	1/2"	Bolsa	21,12 €
	GF-060.6.00			Bolsa solapa	22,43 €

LLAVE REGULACIÓN

- Latón
- Cromado



	Referencia	Rosca Entrada	Rosca Salida	Embalaje	Precio
VERTICAL LAVADORA O LAVAVAJILLAS	GF-420.5.00	1/2"	3/4"	Caja	5,86 €



HORIZONTAL LAVADORA O LAVAVAJILLAS	GF-100.5.00	1/2"	3/4"	Caja (2 uds)	3,81 €
---------------------------------------	-------------	------	------	-----------------	--------



HORIZONTAL	GF-110.5.00	1/2"	3/8"	Caja (2 uds)	3,29 €
	GF-116.5.00		1/2"	Caja (2 uds)	3,65 €



NEGRO HORIZONTAL	GF-112NG.5.00	1/2"	3/8"	Caja	7,42 €
	GF-113NG.5.00		1/2"	Caja	7,51 €



HORIZONTAL CON TUERCA	GF-120.5.00	1/2"	3/8"	Caja	6,07 €
--------------------------	-------------	------	------	------	--------



HORIZONTAL LUJO	GF-112.5.00		3/8"	Caja	5,45 €
	GF-113.5.00	1/2"	1/2"	Caja	5,54 €
	GF-117.5.00		3/4"	Caja	5,76 €



Componentes

❶ TUERCA Y BICONO CORTO	610		3/8"	Granel	1,38 €
-------------------------	-----	--	------	--------	--------

LLAVE REGULACIÓN HORIZONTAL



Horizontal
Acero Inoxidable 304

Referencia	Rosca Entrada	Rosca Salida	Embalaje	Precio
GF-100AC.5.00	1/2"	3/4"	Caja	7,56 €
GF-110AC.5.00	1/2"	3/8"	Caja	6,73 €
GF-116AC.5.00	1/2"	1/2"	Caja	6,93 €

LLAVE REGULACIÓN COMBI



1/4 de vuelta
Acero Inoxidable 304
Lavadora o lavavajillas

Referencia	Medidas	Embalaje	Precio
GF-350AC.5.00	3/8" x 1/2" x 3/4"	Caja	14,24 €
GF-351AC.5.00	1/2" x 1/2" x 3/4"		14,24 €



1/4 de vuelta
Acero Inoxidable 304
Lavadora o lavavajillas

Referencia	Medidas	Embalaje	Precio
GF-352AC.5.00	1/2" x 3/8" x 3/8"	Caja	14,24 €
GF-353AC.5.00	1/2" x 1/2" x 1/2"		14,24 €

GRIFOS MANGUERA CLASSIC

· Latón



	Referencia	Rosca Entrada	Rosca Salida	Embalaje	Precio
SIN RACOR	GF-080.7.00	1/2"	Sin rosca	Bolsa	4,55 €
	GF-080.6.00			Bolsa solapa	6,19 €
CON RACOR MANGUERA	GF-090.7.00	1/2"	3/4"	Bolsa	20,38 €
	GF-090.6.00			Bolsa solapa	22,02 €

GRIFOS MANGUERA JARDÍN

· Cromado

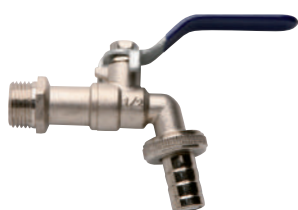

	Referencia	Rosca Entrada	Rosca Salida	Embalaje	Precio
RACOR MANGUERA	GF-130.0.00	1/2"	3/4"	Grael	5,88 €
	GF-140.0.00	3/4"	1"	Grael	8,32 €
ENCHUFE RÁPIDO	GF-145.0.00	1/2"	3/4"	Grael	6,32 €
DOBLE SALIDA ENCHUFE RÁPIDO	GF-270.0.00	1/2"	3/4"-3/4"	Bolsa	19,72 €

Componentes

RACOR MANGUERA ENCHUFE RÁPIDO	GF-146.0.00	3/4"	Enchufe rápido	Grael	1,42 €
	GF-146.6.00			Bolsa solapa	5,96 €

LLAVE DE PASO

· Latón



	Referencia	Rosca Entrada	Rosca Salida	Embalaje	Precio
HEMBRA-HEMBRA	GF-160.0.00	1/2"	1/2"	Grael	6,23 €
· Maneta de acero	GF-170.0.00	3/4"	3/4"		8,94 €
· Temperatura máxima 120 °C	GF-180.0.00	1"	1"		13,41 €
	GF-190.0.00	1 1/4"	1 1/4"		27,55 €
	GF-200.0.00	1 1/2"	1 1/2"		35,88 €
	GF-210.0.00	2"	2"		76,30 €

Válvulas



	Referencia	Medidas	Embalaje	Precio
Mini M/H	GF-360.0.00	1/2"	Granel	4,84 €
•PN16 Latón según EN12165	GF-355.0.00	3/8"		3,90 €



	Referencia	Medidas	Embalaje	Precio
Mini M/H	GF-560.0.00	1/2"	Granel	5,25 €
•PN16 Latón según EN12165	GF-555.0.00	3/8"		3,90 €



	Referencia	Medidas	Embalaje	Precio
Bola mariposa M/H	GF-800.0.00	1/2"	Granel	6,15 €
• Maneta de acero	GF-810.0.00	3/4"		9,35 €
• Temperatura máxima 120 °C	GF-820.0.00	1"		14,92 €



	Referencia	Medidas	Embalaje	Precio
Bola mariposa H/H	GF-700.0.00	1/2"	Granel	5,74 €
• Maneta de acero	GF-710.0.00	3/4"		8,86 €
• Temperatura máxima 120 °C	GF-720.0.00	1"		14,02 €



	Referencia	Medidas	Embalaje	Precio
Válvula de retención	GF-280.0.00	1/2"	Granel	4,59 €
•PN16 Latón según EN12165	GF-295.0.00	3/4"		6,40 €
•Montaje en horizontal y vertical	GF-300.0.00	1"		9,47 €
•Temperatura máxima 80 °C	GF-310.0.00	1 1/4"		14,76 €
	GF-320.0.00	1 1/2"		21,69 €
	GF-330.0.00	2"		33,42 €



	Referencia	Medidas	Embalaje	Precio
Válvula de retención de fondo	GF-285.0.00	1/2"	Granel	5,95 €
•PN16 Latón según EN12165	GF-297.0.00	3/4"		7,87 €
•Filtro en acero inoxidable	GF-305.0.00	1"		11,11 €
•Temperatura máxima 80 °C	GF-315.0.00	1 1/4"		16,95 €
	GF-325.0.00	1 1/2"		23,99 €
	GF-335.0.00	2"		36,37 €



	Referencia	Medidas	Embalaje	Precio
Filtro válvula	FT-010.0.00	1/2"	Granel	0,74 €
•Tamiz acero inoxidable	FT-020.0.00	3/4"		0,86 €
•y racor nylon	FT-030.0.00	1"		1,03 €
	FT-040.0.00	1 1/4"		1,27 €
	FT-050.0.00	1 1/2"		1,68 €
	FT-060.0.00	2"		2,34 €

MONOMANDOS HIGIENICOS

· Para instalación junto al W.C.

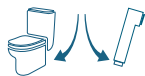

Referencia	Rosca Entrada	Rosca Salida	Embalaje	Precio
GF-225.5.00	1/2"	M1/2" - M3/8"	Caja	17,16 €



MEZCLADOR DE AGUA FRÍA Y CALIENTE



GF-240.5.00	1/2"	1/2"	Caja	55,06 €
-------------	------	------	------	---------

VOLANTES

- Metálico
- 3 puntas
- Con montura universal



Referencia	Medidas	Embalaje	Precio
VISTO			
GF-380.5.00	16/150"	Caja	9,23 €
GF-381.5.00	17/150"	Caja	10,13 €
GF-382.5.00	18/150"	Caja	9,23 €
GF-383.5.00	19/150"	Caja	9,23 €
GF-384.5.00	20/150"	Caja	9,59 €
GF-385.5.00	21/150"	Caja	9,59 €
GF-386.5.00	22/150"	Caja	9,59 €
GF-387.5.00	3/8"	Caja	9,59 €
GF-388.5.00	1/2"	Caja	9,59 €
EMPOTRADO			
GF-390.5.00	16/150"	Caja	10,78 €
GF-391.5.00	17/150"	Caja	11,93 €
GF-392.5.00	18/150"	Caja	10,78 €
GF-393.5.00	19/150"	Caja	12,26 €
GF-394.5.00	20/150"	Caja	10,78 €
GF-395.5.00	21/150"	Caja	12,26 €
GF-396.5.00	22/150"	Caja	10,78 €
GF-397.5.00	3/8"	Caja	11,93 €
GF-398.5.00	1/2"	Caja	13,08 €



GRIFOS FREGADERA

- Cromado
- Empotrable a la pared
- Entrada Hembra 3/4" con excéntrica



	Referencia	Embalaje	Precio
1 AGUA	GF-430.5.00	Caja	38,99 €



BATERÍA BIMANDO Caño alto	GF-440.5.00	Caja	69,37 €
------------------------------	-------------	------	---------



BATERÍA BIMANDO ESTÁNDAR Caño alto	GF-450.5.00	Caja	75,75 €
---------------------------------------	-------------	------	---------

KIT 2 EXCÉNTRICAS CON 2 FLORONES

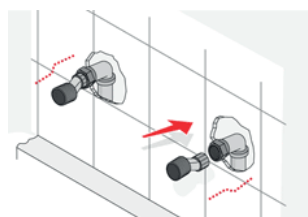

- Rosca entrada 1/2"
- Roca salida 3/4"



	Referencia	Desplazamiento	Medidas	Embalaje	Precio
CROMADO	AF-236.7.00			Bolsa	9,72 €
	AF-236.6.00	1,5 cm	Ø 6,5 cm	Bolsa solapa	11,36 €
	AF-237.7.00			Bolsa	13,94 €
	AF-237.6.00	2,5 cm	Ø 8,0 cm	Bolsa solapa	16,58 €
	AF-230.7.00			Bolsa	34,28 €
	AF-230.6.00	3 cm	Ø 12,5 cm	Bolsa solapa	35,92 €

FABRICACIÓN NACIONAL

Diseñados, desarrollados y fabricados en nuestras propias instalaciones con las máximas exigencias normativas, pruebas de los límites de presión, temperaturas de funcionamiento, medidas de caudal, resistencia a la tracción, etc., de los materiales y las capacidades. No dude en ponerse en contacto con nosotros. Esperamos poder ayudarle con nuestra experiencia y conocimientos técnicos.

FABRICACIÓN EN CUALQUIER LONGITUD

Nuestra experiencia en conectores flexibles nos permite tener conocimiento para el desarrollo de nuevas soluciones y requisitos específicos de la industria.

Contamos con un equipo de fabricación dedicado exclusivamente a conectores flexibles, que reducirán los riesgos de diseño y desarrollo y acortarán el plazo de comercialización.



CONEXIONES INOXIDABLES

- Cromado
- Diámetro 8 x 12

❗ Solicitar información para conexiones de Ø10 y Ø15 para conexiones plastificadas

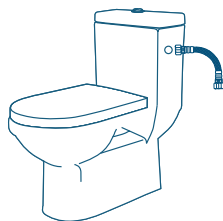

Longitud	Medidas							Embalaje
	MH 1/2"	M1/2" - H3/8"	HH 1/2"	HH 3/8"	H1/2" - H3/8"	MH 3/8"	M3/8" - H1/2"	
15 cm	CX-151.7.00	CX-152.7.00	CX-153.7.00	CX-154.7.00	CX-155.7.00	CX-156.7.00	CX-157.7.00	Bolsa 10 ud.
	2,28 €	2,15 €	2,23 €	1,97 €	2,10 €	2,02 €	2,16 €	
	CX-151.2.00	CX-152.2.00	CX-153.2.00	CX-154.2.00	CX-155.2.00	CX-156.2.00	CX-157.2.00	Solapado
	3,20 €	3,07 €	3,15 €	2,89 €	3,02 €	2,94 €	3,08 €	
20 cm	CX-201.7.00	CX-202.7.00	CX-203.7.00	CX-204.7.00	CX-205.7.00	CX-206.7.00	CX-207.7.00	Bolsa 10 ud.
	2,42 €	2,32 €	2,32 €	2,06 €	2,19 €	2,18 €	2,24 €	
	CX-201.2.00	CX-202.2.00	CX-203.2.00	CX-204.2.00	CX-205.2.00	CX-206.2.00	CX-207.2.00	Solapado
	3,29 €	3,16 €	3,24 €	2,98 €	3,11 €	3,04 €	3,16 €	
25 cm	CX-251.7.00	CX-252.7.00	CX-253.7.00	CX-254.7.00	CX-255.7.00	CX-256.7.00	CX-257.7.00	Bolsa 10 ud.
	2,49 €	2,48 €	2,42 €	2,15 €	2,28 €	2,26 €	2,34 €	
	CX-251.2.00	CX-252.2.00	CX-253.2.00	CX-254.2.00	CX-255.2.00	CX-256.2.00	CX-257.2.00	Solapado
	3,39 €	3,25 €	3,34 €	3,07 €	3,20 €	3,13 €	3,26 €	
30 cm	CX-301.7.00	CX-302.7.00	CX-303.7.00	CX-304.7.00	CX-305.7.00	CX-306.7.00	CX-307.7.00	Bolsa 10 ud.
	2,56 €	2,48 €	2,51 €	2,28 €	2,37 €	2,30 €	2,43 €	
	CX-301.2.00	CX-302.2.00	CX-303.2.00	CX-304.2.00	CX-305.2.00	CX-306.2.00	CX-307.2.00	Solapado
	3,48 €	3,34 €	3,43 €	3,16 €	3,29 €	3,22 €	3,35 €	
35 cm	CX-351.7.00	CX-352.7.00	CX-353.7.00	CX-354.7.00	CX-355.7.00	CX-356.7.00	CX-357.7.00	Bolsa 10 ud.
	2,75 €	2,52 €	2,60 €	2,44 €	2,47 €	2,39 €	2,53 €	
	CX-351.2.00	CX-352.2.00	CX-353.2.00	CX-354.2.00	CX-355.2.00	CX-356.2.00	CX-357.2.00	Solapado
	3,57 €	3,44 €	3,52 €	3,26 €	3,39 €	3,31€	3,45 €	
40 cm	CX-401.7.00	CX-402.7.00	CX-403.7.00	CX-404.7.00	CX-405.7.00	CX-406.7.00	CX-407.7.00	Bolsa 10 ud.
	2,94 €	2,71 €	2,69 €	2,53 €	2,56 €	2,58 €	2,62 €	
	CX-401.2.00	CX-402.2.00	CX-403.2.00	CX-404.2.00	CX-405.2.00	CX-406.2.00	CX-407.2.00	Solapado
	3,66 €	3,53 €	3,61 €	3,35 €	3,48 €	3,40 €	3,54 €	
50 cm	CX-501.7.00	CX-502.7.00	CX-503.7.00	CX-504.7.00	CX-505.7.00	CX-506.7.00	CX-507.7.00	Bolsa 10ud.
	3,02 €	2,80 €	2,88 €	2,71 €	2,74 €	2,67 €	2,80 €	
	CX-501.2.00	CX-502.2.00	CX-503.2.00	CX-504.2.00	CX-505.2.00	CX-506.2.00	CX-507.2.00	Solapado
	3,85 €	3,72	3,80	3,53 €	3,66 €	3,59 €	3,72 €	

CONEXIONES INOXIDABLES

- Cromado
- Diámetro 8 x 12

❗ Solicitar información para conexiones de Ø10 y Ø15 para conexiones plastificadas

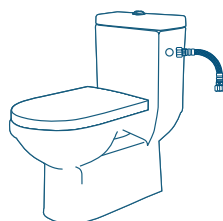

Longitud	Medidas							Embalaje
	MH 1/2"	M1/2" - H3/8"	HH 1/2"	HH 3/8"	H1/2" - H3/8"	MH 3/8"	M3/8" - H1/2"	
60 cm	CX-601.7.00	CX-602.7.00	CX-603.7.00	CX-604.7.00	CX-605.7.00	CX-606.7.00	CX-607.7.00	Bolsa 10 ud.
	2,99 €	2,98 €	3,26 €	2,80 €	3,11 €	3,05 €	3,06 €	
60 cm	CX-601.2.00	CX-602.2.00	CX-603.2.00	CX-604.2.00	CX-605.2.00	CX-606.2.00	CX-607.2.00	Solapado
	3,91 €	3,90 €	3,98 €	3,72 €	3,85 €	3,77 €	3,91 €	
70 cm	CX-701.7.00	CX-702.7.00	CX-703.7.00	CX-704.7.00	CX-705.7.00	CX-706.7.00	CX-707.7.00	Bolsa 10 ud.
	4,48 €	3,21 €	3,24 €	2,98 €	3,11 €	3,04 €	3,17 €	
80 cm	CX-801.7.00	CX-802.7.00	CX-803.7.00	CX-804.7.00	CX-805.7.00	CX-806.7.00	CX-807.7.00	Bolsa 10 ud.
	3,68 €	3,56 €	3,92 €	3,37 €	3,50 €	3,42 €	3,55 €	
90 cm	CX-901.7.00	CX-902.7.00	CX-903.7.00	CX-904.7.00	CX-905.7.00	CX-906.7.00	CX-907.7.00	Bolsa 10 ud.
	3,86 €	3,73 €	3,81 €	4,01 €	3,68 €	3,61 €	3,74 €	
100 cm	CX-1001.7.00	CX-1002.7.00	CX-1003.7.00	CX-1004.7.00	CX-1005.7.00	CX-1006.7.00	CX-1007.7.00	Bolsa 10 ud.
	4,05 €	3,91 €	4,00 €	3,74 €	3,86 €	3,79 €	3,92 €	

CONEXIONES GRIFERÍA

- Cromado
- Diámetro 8 x 12

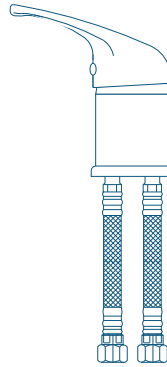

 Fabricación con codo 1/2"
  Fabricación con codo 3/8"



Longitud	Medidas		Embalaje
	M10/100 - H3/8"	M10/100 - H1/2"	
30 cm	CG-3001.7.00 2,10 €	CG-3002.7.00 3,10 €	Bolsa 10ud (Precio x unidad)
	CG-3001.2.00 3,04 €	CG-3002.2.00 3,98 €	Solapado
35 cm	CG-3501.7.00 2,14 €	CG-3502.7.00 3,25 €	Bolsa 10 ud (Precio x unidad)
	CG-3501.2.00 3,13 €	CG-3502.2.00 4,18 €	Solapado
35 cm	CG-3506.7.00 2,14 €		Bolsa 10 ud (Precio x unidad)
	CG-3506.2.00 4,00 €		Solapado
40 cm	CG-4001.7.00 2,29 €		Bolsa 10 ud (Precio x unidad)
	CG-4001.2.00 3,23 €		Solapado

CONEXIONES LUJO NEGRAS

- Con funda de latón
- Negro mate
- Diámetro 15



Longitud	Medidas		Embalaje
	HH 3/8"		
25 cm	CXF-254NG.6.00 29,96 €		Bolsa solapa
30 cm	CXF-304NG.6.00 27,66 €		Bolsa solapa
35 cm	CXF-354NG.6.00 27,93 €		Bolsa solapa
35 cm	CXF-3501NG.6.00 50,25 €		Bolsa solapa (2ud)



CONEXIONES RÍGIDAS

- Cobre
- Cromado

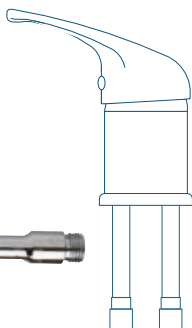

Referencia	Medidas			
	Longitud	M10/100-H3/8	Embalaje	Precio
	13,5 cm	CG-AL135.0.00	Granel	7,75 €
	27,0 cm	CG-AL270.0.00	Granel	8,01 €

CONEXIONES INOXIDABLES PARA CALENTADORES Y CALDERAS

- Cromado
- Diámetro 13 x 19

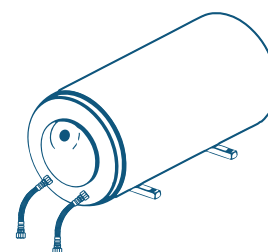

Longitud	Medidas							Embalaje
	MH 1/2"	M1/2" - H3/4"	HH 1/2"	HH 3/4"	H1/2" - H3/4"	MH 3/4"	M3/4 - H1/2"	
20 cm.	CS-206.0.00	CS-207.0.00	CS-204.0.00	CS-203.0.00	CS-205.0.00	CS-201.0.00	CS-202.0.00	Granel
	4,85 €	5,84 €	4,85 €	6,34 €	5,63 €	6,55 €	5,79 €	
25 cm.	CS-256.0.00	CS-257.0.00	CS-254.0.00	CS-253.0.00	CS-255.0.00	CS-251.0.00	CS-252.0.00	Granel
	5,15 €	6,10 €	5,04 €	6,56 €	5,83 €	6,85 €	6,08 €	
30 cm.	CS-306.0.00	CS-307.0.00	CS-304.0.00	CS-303.0.00	CS-305.0.00	CS-301.0.00	CS-302.0.00	Granel
	5,45 €	6,22 €	5,30 €	6,92 €	6,07 €	7,01 €	6,22 €	
35 cm.	CS-356.0.00	CS-357.0.00	CS-354.0.00	CS-353.0.00	CS-355.0.00	CS-351.0.00	CS-352.0.00	Granel
	6,32 €	6,52 €	6,61 €	7,14 €	6,39 €	8,07 €	6,70 €	
40 cm.	CS-406.0.00	CS-407.0.00	CS-404.0.00	CS-403.0.00	CS-405.0.00	CS-401.0.00	CS-402.0.00	Granel
	6,36 €	6,84 €	5,91 €	8,03 €	6,66 €	8,33 €	7,00 €	
50 cm.	CS-506.0.00	CS-507.0.00	CS-504.0.00	CS-503.0.00	CS-505.0.00	CS-501.0.00	CS-502.0.00	Granel
	7,12 €	8,01 €	6,96 €	8,10 €	8,37 €	8,41 €	7,61 €	
60 cm.	CS-606.0.00	CS-607.0.00	CS-604.0.00	CS-603.0.00	CS-605.0.00	CS-601.0.00	CS-602.0.00	Granel
	7,27 €	8,24 €	7,13 €	9,10 €	8,10 €	9,16 €	8,22 €	
70 cm.	CS-706.0.00	CS-707.0.00	CS-704.0.00	CS-703.0.00	CS-705.0.00	CS-701.0.00	CS-702.0.00	Granel
	7,88 €	8,71 €	7,73 €	9,34 €	8,56 €	9,60 €	8,82 €	
80 cm.	CS-806.0.00	CS-807.0.00	CS-804.0.00	CS-803.0.00	CS-805.0.00	CS-801.0.00	CS-802.0.00	Granel
	8,49 €	9,56 €	8,33 €	10,32 €	9,29 €	10,21 €	9,43 €	

Disponibilidad bolsa solapa



CONEXIONES PARA BOMBAS INDUSTRIALES

- Acero galvanizado
- Cromado

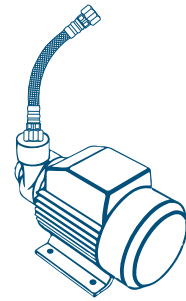

Referencia	Longitud	Medidas					Diámetro	Embalaje	Precio
		MH 3/4"	MH 1"	MH 1" 1/4	MH 1" 1/2	MH 2"			
30 cm.		CP-B300.0.00					20 x 28	Granel	17,74 €
			CP-C300.0.00				25 x 34		24,65 €
				CP-D300.0.00			32 x 24		57,35 €
					CP-E300.0.00		40 x 52		83,15 €
						CP-F300.0.00	50 x 62		120,24 €
50 cm.		CP-B500.0.00					20 x 28	Granel	21,84 €
			CP-C500.0.00				25 x 34		28,44 €
				CP-D500.0.00			32 x 24		59,09 €
					CP-E500.0.00		40 x 52		98,63 €
						CP-F500.0.00	50 x 62		144,10 €
60 cm.		CP-B600.0.00					20 x 28	Granel	23,39 €
			CP-C600.0.00				25 x 34		29,88 €
				CP-D600.0.00			32 x 24		62,57 €
					CP-E600.0.00		40 x 52		106,26 €
						CP-F600.0.00	50 x 62		155,87 €
80 cm.		CP-B800.0.00					20 x 28	Granel	26,42 €
			CP-C800.0.00				25 x 34		34,21 €
				CP-D800.0.00			32 x 24		85,34 €
					CP-E800.0.00		40 x 52		122,02 €
						CP-F800.0.00	50 x 62		159,50 €

CONEXIONES PARA BATERÍA DE CONTADORES

- Acero Inoxidable

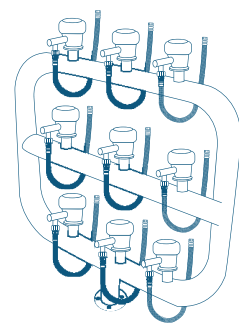

Referencia	Longitud	Medidas				Diámetro	Embalaje	Precio
		MH 3/4"	HH 3/4"	MH 1"	HH 1"			
50 cm.		CP-BI501.0.00				20 x 28	Granel	21,84 €
			CP-BI503.0.00					21,84 €
				CP-CI501.0.00		25 x 34		28,44 €
					CP-CI503.0.00			28,44 €
60 cm.		CP-BI601.0.00				20 x 28	Granel	23,75 €
			CP-BI603.0.00					23,75 €
				CP-CI601.0.00		25 x 34		30,34 €
					CP-CI603.0.00			30,34 €

BOYAS



	Referencia	Medida	Rosca	Embalaje	Precio
ESFÉRICA · Latón	BL-090.0.00	Ø 9	3/8" R3/16	Ganel	17,47 €
	BL-110.0.00	Ø 11	1/2" R6/100	Ganel	22,14 €
	BL-130.0.00	Ø 13	3/4" R7/100	Ganel	24,89 €
	BL-150.0.00	Ø 15	1" R8/100	Ganel	26,49 €
ESFÉRICA · Cobre	BL-180.0.00	Ø18	1.1/4" R9/100	Ganel	47,19 €
	BL-200.0.00	Ø 20	1.1/2" R9/100	Ganel	51,17 €
	BL-230.0.00	Ø 23	2" R9/100	Ganel	61,99 €
PLANA CORREDERA · Cobre	BC-120.0.00	Ø 12	1/2"	Ganel	40,92 €
	BC-150.0.00	Ø 15	3/4"	Ganel	40,92 €
	BC-170.0.00	Ø 17	1"	Ganel	53,87 €
	BC-200.0.00	Ø 20	1.1/4"	Ganel	57,03 €
	BC-230.0.00	Ø 23	1.1/2"	Ganel	64,78 €
	BC-250.0.00	Ø 25	2"	Ganel	71,71 €
	BC-280.0.00	Ø 28	2.1/2"	Ganel	98,93 €
	BC-300.0.00	Ø 30	3"	Ganel	114,60 €
	BC-400.0.00	Ø 40	4"	Ganel	961,86 €
	PLANA · Plástico	BP-120P.0.00	Ø 12	1/2" R6/100	Ganel
BP-121P.0.00		Ø 12	1/2" R7/100	Ganel	7,26€
BP-150P.0.00		Ø 15	3/4" R8/100	Ganel	8,41 €
BP-200P.0.00		Ø 20	1" y 1.1/4" R9/100	Ganel	12,18 €
BP-250P.0.00		Ø 25	2" R9/100	Ganel	15,29 €
POREXPÁN AUTORROSCABLE	BP-009.0.00	Ø 9	3/8" R3/16	Ganel	1,19 €
	BP-011.0.00	Ø 11	1/2" R6/100	Ganel	1,85 €
	BP-016.0.00	Ø 16	3/4" y 1" R6/100	Ganel	2,91 €
PLÁSTICO EXPANDIDA	BP-090.0.00	Ø 9	3/8" R3/16	Ganel	1,56 €
	BP-110.0.00	Ø 11	1/2" R6/100	Ganel	3,03 €
	BP-130.0.00	Ø 13	3/4" R7/100	Ganel	3,28 €
	BP-150.0.00	Ø 15	1" R8/100	Ganel	4,51 €
	BP-200.0.00	Ø 20	1.1/4" y 1.1/2" R9/100	Ganel	6,60 €
	BP-230.0.00	Ø 23	2" R9/100	Ganel	8,61 €



FLOTADORES

	Referencia	Medidas	Embalaje	Precio	
GUÍA · Con asiento anticorrosivo · Para boya esférica	FG-010.0.00	3/8" R3/16	Grael	12,83 €	
	FG-020.0.00	1/2" R6/100	Grael	14,88 €	
	FG-030.0.00	3/4" R7/100	Grael	24,68 €	
	FG-040.0.00	1" R8/100	Grael	34,19 €	
	FG-050.0.00	1.1/4" R9/100	Grael	64,37 €	
	FG-060.0.00	1.1/2" R9/100	Grael	85,85 €	
	FG-070.0.00	2" R9/100	Grael	129,60 €	
GUÍA VARILLA DESLIZANTE · Con asiento anticorrosivo · Para boya plana deslizante	FG-080.0.00	1/2"	Grael	19,43 €	
	FG-090.0.00	3/4"	Grael	29,27 €	
	FG-100.0.00	1"	Grael	29,77 €	
	FG-110.0.00	1.1./4"	Grael	100,57 €	
	FG-120.0.00	1.1./2"	Grael	92,54 €	
	FG-130.0.00	2"	Grael	159,57 €	
	FG-140.0.00	Medio racor 2.1/2"	Grael	393,31 €	
	FG-150.0.00	Medio racor 3"	Grael	613,08 €	
FG-154.0.00	Medio racor 4"	Grael	2.694,13 €		
FLOTADOR CISTERNA + BOYA	FG-161.0.00	3/8" R3/16	Silencioso Tanque alto	Bolsa solapa	9,92 €

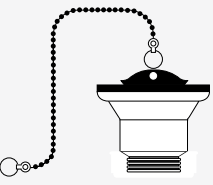
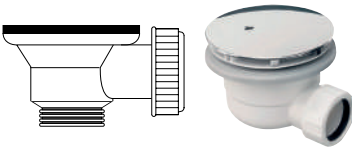
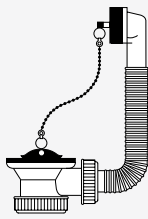

VÁLVULAS PVC

		Referencia	Rosca	Diámetro	Embalaje	Precio
	VÁLVULA COCINA	SF-390.7.00	1.1/2"	Ø 115 mm	Bolsa	10,99 €
	VÁLVULA COCINA + TAPÓN + CADENILLA	SF-310.7.00	1.1/2"	Ø 80 mm	Bolsa	5,21 €
	VÁLVULA PLANA PLATO DE DUCHA	SF-360.7.00	1.1/2"	Ø 85 mm	Bolsa	13,17 €
		SF-370.7.00	1.1/2"	Ø 115 mm	Bolsa	22,55 €
	VÁLVULA + TAPÓN CON REBOSADERO REDONDO + CADENILLA	SF-320.7.00	1.1/2"	Ø 80 mm	Bolsa	5,41 €

PLAFONES

Referencia	Diámetro EXTERIOR	Medidas	Embalaje	Precio
PLAFON-030.6.00		1/4"	Bolsa solapa (2 und)	2,06 €
PLAFON-035.6.00		3/8"	Bolsa solapa (2 und)	2,06 €
PLAFON-040.6.00	Ø 60cm	1/2"	Bolsa solapa (2 und)	2,06 €
PLAFON-050.6.00		1 1/4"	Bolsa solapa (2 und)	2,06 €
PLAFON-060.6.00 (CROMADO)			Bolsa solapa (2 und)	2,40 €

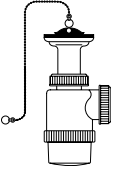
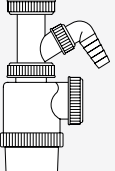
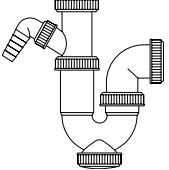
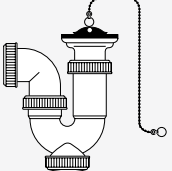
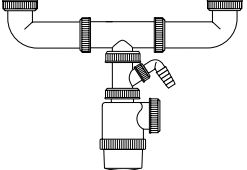
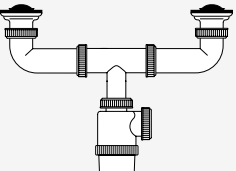

SIFONES PVC

	Referencia	Medidas	Diámetro	Embalaje	Precio
	SIFÓN BOTELLA EXTENSIBLE CON VÁLVULA Y CADENILLA SF-210.7.00	1.1/2"	Ø 70 mm	Bolsa	7,87 €
	SIFÓN BOTELLA CON TOMA LAVAVAJILLAS SF-220.7.00	1.1/2"	-	Bolsa	6,40 €
	SIFÓN CURVO EXTENSIBLE CON TOMA DE LAVAVAJILLAS SF-230.7.00	1.1/2"	-	Bolsa	7,50 €
	SIFÓN CURVO EXTENSIBLE RÍGIDO CON VÁLVULA Y CADENILLA SF-240.7.00	1.1/2"	Ø 70 mm	Bolsa	9,35 €
	SIFÓN DOBLE EXTENSIBLE CON TOMA DE LAVAVAJILLAS SF-270.7.00	1.1/2"	-	Bolsa	7,43 €
	SIFÓN DOBLE EXTENSIBLE CON VÁLVULA SF-280.7.00	1.1/2"	Ø 70 mm	Bolsa	15,38 €

SIFONES EXTENSIBLES

· 30 a 70 cm.



	Referencia	Medidas	Embalaje	Precio
BLANCO	SF-150.7.00	1.1/2" - 32/40	Bolsa	2,52 €
	SF-160.7.00	1.1/4" - 32/40	Bolsa	2,46 €

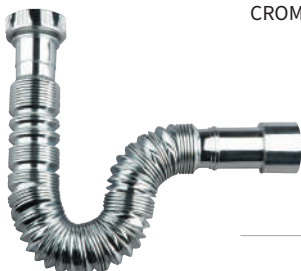

CROMADO	SF-170.7.00	1.1/2" - 32/40	Bolsa	8,12 €
	SF-180.7.00	1.1/4" - 32/40	Bolsa	7,77 €

SIFONES EXTENSIBLES CON VÁLVULA CLIC-CLAC

· 1.1/2" x 32/40



BLANCO

Referencia	Medidas	Embalaje	Precio
SF-155.0.00	1.1/2" - 32/40	Granel	15,58 €

CROMADO



SF-175.0.00	1.1/2" - 32/40	Granel	17,59 €
-------------	----------------	--------	---------

ALARGO PARA SIFÓN



Referencia	Medidas	Embalaje	Precio
PL-25.7.00	32/40 - 32/40	Bolsa	2,17 €

REDUCTOR SIFÓN



· Cromado
· Largo 25 cm
· Diámetro 32

Referencia	Medidas	Embalaje	Precio
SF-135.7.00	H1.1/4" - M1.1/2"	Bolsa	1,15 €
SF-136.7.00	H1.1/2" - M1.1/4"	Bolsa	1,23 €

TUBO ALARGO PARA SIFÓN



NOVEDAD



Referencia	Material	Embalaje	Precio
AF-301.6.00	Cromado	Bolsa solapa	9,88 €
AF-301NG.6.00	Negro mate	Bolsa solapa	21,85 €

· Largo 25 cm
· Diámetro 32

TUBO ALARGO CON PESTAÑA PARA SIFÓN



NOVEDAD



Referencia	Material	Embalaje	Precio
AF-302.0.00	Cromada	Grael	11,21 €
AF-302NG.0.00	Negro mate	Grael	19,60 €

- Largo 30 cm
- Diámetro 32

SIFONES METÁLICOS



	Referencia	Medidas	Material	Embalaje	Precio
SIMPLE	AF-300.5.00	1.1/4" x 30/32	Metálico	Caja	18,69 €

- Cromado



LUJO REDONDO	AF-370.5.00	1.1/4" x 30/32	Metálico	Caja	34,72 €
--------------	-------------	----------------	----------	------	---------

- Cromado



LUJO REDONDO	AF-370NG.5.00	1.1/4" x 30/32	Metálico negro	Caja	46,70 €
--------------	---------------	----------------	----------------	------	---------

- Negro mate



LUJO CUADRADO	AF-380.5.00	1.1/4" x 30/32	Metálico	Caja	54,98 €
---------------	-------------	----------------	----------	------	---------

- Cromado

VÁLVULAS CLIC-CLAC



NOVEDAD



	Referencia	Embalaje	Precio
CROMADA GIRATORIA · Para lavabo o bidé · Universal - Rosca 1.1/4" G	AF-332.5.00	Caja	15,67 €
CROMADA - SETA PEQUEÑA · Para lavabo o bidé · Universal - Rosca 1.1/4" G	AF-334.5.00	Caja	17,55 €
CROMADA - SETA GRANDE · Para lavabo o bidé · Universal - Rosca 1.1/4" G	AF-335.5.00	Caja	15,82 €
CROMADA - SETA DE PORCELANA BLANCA · Para lavabo o bidé · Universal - Rosca 1.1/4" G	AF-345.5.00	Caja	19,11 €
COBRE · Para lavabo o bidé · Universal - Rosca 1.1/4" G	AF-336C.5.00	Caja	21,41 €
LATÓN VIEJO · Para lavabo o bidé · Universal - Rosca 1.1/4" G	AF-336L.5.00	Caja	21,41 €
NEGRO · Para lavabo o bidé · Universal - Rosca 1.1/4" G	AF-335NG.5.00	Caja	21,79 €
CROMADA - SETA PEQUEÑA · Para lavabo o bidé · Universal - Rosca 1.1/4" G · Cuerpo corto	AF-334CT.5.00	Caja	13,11 €
CROMADA - SETA GRANDE · Para lavabo o bidé · Universal - Rosca 1.1/4" G · Cuerpo corto	AF-335CT.5.00	Caja	14,12 €

TAPONES



	Referencia	Medidas	Embalaje	Precio
LAVABO · Simple	TP-32.0.00	Ø 32 mm	Grael	0,74 €
	TP-32.6.00		Bolsa solapa	1,76 €
	TP-34.0.00	Ø 34 mm	Grael	0,78 €
	TP-34.6.00		Bolsa solapa	1,80 €
	TP-36.0.00	Ø 36 mm	Grael	0,78 €
	TP-36.6.00		Bolsa solapa	1,80 €
	TP-38.0.00	Ø 38 mm	Grael	0,78 €
	TP-38.6.00		Bolsa solapa	1,80 €
	TP-40.0.00	Ø 40 mm	Grael	0,82 €
	TP-40.6.00		Bolsa solapa	1,85 €
	TP-42.0.00	Ø 42 mm	Grael	0,86 €
	TP-42.6.00		Bolsa solapa	1,89 €
	TP-44.0.00	Ø 44 mm	Grael	0,94 €
	TP-44.6.00		Bolsa solapa	1,97 €
	TP-46.0.00	Ø 46 mm	Grael	1,03 €
	TP-46.6.00		Bolsa solapa	2,05 €
	TP-47.0.00	Ø 47 mm	Grael	1,03 €
	TP-47.6.00		Bolsa solapa	2,05 €
	TP-50.0.00	Ø 50 mm	Grael	1,23 €
	TP-50.6.00		Bolsa solapa	2,26 €
TP-55.0.00	Ø 55 mm	Grael	1,27 €	
TP-55.6.00		Bolsa solapa	2,30 €	



LAVABO LUJO · Con cadena · Cromado	AF-422.0.00	Ø 44 mm	Grael	4,80 €
	AF-422.2.00		Blister	5,80 €



LAVABO y BIDÉ LUJO · Con cadena + rejilla · Cromado	AF-421.0.00	Ø 44 mm	Grael	6,85 €
	AF-421.2.00		Blister	8,14 €



FREGADERO · Con cadena	TP-44F.0.00	Ø 44 mm	Grael	1,35 €
	TP-44F.6.00		Blister	2,38 €

Accesorios



CADENA DE BOLAS · Cromado	CD-25.0.00	25 cm	Grael	0,62 €
	CD-40.0.00	40 cm	Grael	0,83 €

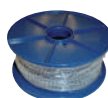

BOBINA 50m. CADENA DE BOLAS · Cromado	CD-01.0.00	Ø 3,2 mm	Grael	1,79 € Precio por metro
	CD-02.0.00	Ø 4 mm	Grael	2,35 € Precio por metro



ENGANCHE CADENA DE BOLAS · Cromado	CD-03.0.00	Ø 3,2 mm	Bolsa 100 ud.	0,07 € precio por ud.
	CD-04.0.00	Ø 4 mm	Bolsa 100 ud.	0,07 € precio por ud.



ENGANCHE UNIÓN CADENA DE BOLAS · Cromado	CD-05.0.00	Ø 3,2 mm	Bolsa 100 ud.	0,09 € precio por ud.
	CD-06.0.00	Ø 4 mm	Bolsa 100 ud.	0,09 € precio por ud.



ANILLO CADENA DE BOLAS · Cromado	CD-07.0.00	18 mm	Bolsa 100 ud.	0,09 € precio por ud.
-------------------------------------	------------	-------	------------------	--------------------------

TRIÁNGULO CADENA DE BOLAS · Cromado	CD-08.0.00	-	Bolsa 100 ud.	0,09 € precio por ud.
--	------------	---	------------------	--------------------------

TAPONES



	Referencia	Medidas	Embalaje	Precio
FREGADERO · Cazoleta + Tapón rejilla	TP-REJILLA.0.00	Ø 70 mm	Granel	5,95 €
	TP-REJILLA.6.00		Bolsa solapa	6,97 €



FREGADERO · Franke	TP-FRANKE.0.00	Ø 82 mm	Granel	3,57 €
	TP-FRANKE.6.00		Bolsa solapa	4,59 €



FREGADERO · Teka	TP-TEKA.0.00	Ø 79 mm	Granel	4,84 €
	TP-TEKA.6.00		Bolsa solapa	5,86 €



FREGADERO · Teka clic-clac · Universal	TP-TEKA-CLICK.0.00	Ø 80 mm	Granel	5,99 €
	TP-TEKA-CLICK.6.00		Bolsa solapa	7,01 €



FREGADERO · Teka [Eje plástico]	TP-TEKA-GP.0.00	Ø 79 mm	Granel	2,20 €
	TP-TEKA-GP.6.00		Bolsa solapa	3,32 €



FREGADERO · Teka [Eje metálico]	TP-TEKA-GM.0.00	Ø 82 mm	Granel	3,98 €
	TP-TEKA-GM.6.00		Bolsa solapa	5,00 €



UNIVERSAL / MULTIUSOS	TP-MULTIUSOS.0.00	Ø 86 mm	Granel	2,21 €
	TP-MULTIUSOS.6.00		Bolsa solapa	3,24 €



ALFOMBRILLA DE SILICONA	TP-01S.6.00	14x14mm	Bolsa solapa (2 ud)	5,10 €
-------------------------	-------------	---------	------------------------	--------

NOVEDAD

MANGUITO INODORO



· Flexible-extensible

Referencia	Medidas	Embalaje	Precio
SF-400.7.00	245 - 450mm	Bolsa	13,85 €
SF-405.7.00	270 - 500mm		13,60 €

DESATASCADOR DE MUELLE

· Acero
· 5 mm. de grosor



Referencia	Medidas	Embalaje	Precio
AF-170.6.00	1,50 m	Bolsa Solapa	7,18 €
AF-180.6.00	2,50 m	Bolsa Solapa	13,57 €
AF-190.6.00	5,00 m	Bolsa Solapa	20,30 €

REJILLAS



	Referencia	Medidas	Embalaje	Precio	
LAVABO · Simple	RJ-SP.0.00	50 x 30 mm	Granel	0,44 €	
	RJ-SP.6.00		Bolsa solapa	1,96 €	
	RJ-LV.0.00	65 x 30 mm	Granel	0,52 €	
	RJ-LV.6.00		Bolsa solapa	2,04 €	
	LAVABO · Con pinza	RJ-GR.0.00	80 x 30 mm	Granel	1,07 €
		RJ-GR.6.00		Bolsa solapa	3,00 €
LAVABO · Con pinza	RJ-P.0.00	Ø 60 mm	Granel	0,53 €	
	RJ-P.6.00		Bolsa solapa	2,12 €	

TAPA ATRAPA PELOS



- Evita que el pelo vaya al desagüe.
- Fácil extracción para vertido en la papelera.

Referencia	Embalaje	Precio
PL-60.7.00	Bolsa	3,85 €

SUMIDEROS



	Referencia	Medidas	Salida	Embalaje	Precio
SIFÓNICO VERTICAL · Plástico	VL-310.0.00	200x200 mm	Ø 75-90 mm	Granel	13,86 €
	VL-320.0.00	150x150 mm	Ø 50 -40 mm	Granel	9,38 €
	VL-330.0.00	100x100 mm	Ø 40-32 mm	Granel	3,94 €



SIFÓNICO VERTICAL-HORIZONTAL · Plástico	VL-340.0.00	100x100 mm	Ø 40 mm	Granel	8,61 €
--	-------------	------------	---------	--------	--------

TORNILLOS

	Referencia		Medidas	Embalaje	Precio	
	FIJACIÓN INODORO/BIDÉ VERTICAL	TOR-10.7.00	Latón	M5x75 mm	Bolsa	1,97 €
		TOR-10.6.00			Bolsa solapa	3,12 €
		TOR-20.7.00	Acero	M5x100 mm	Bolsa	1,23 €
		TOR-20.6.00			Bolsa solapa	2,38 €
	FIJACIÓN INODORO/BIDÉ LATERAL	TOR-30.7.00		M6x100 mm	Bolsa	2,12 €
		TOR-30.6.00			Bolsa solapa	3,20 €
	FIJACIÓN LATERAL WC ABS	TOR-35.7.00		Ø 20 mm 63x60 mm	Bolsa	2,79 €
		TOR-35.6.00				Bolsa solapa
	FIJACIÓN CISTERNA	TOR-40.7.00		M6x100 mm	Bolsa	4,95 €
		TOR-40.6.00				Bolsa solapa
	FIJACIÓN CISTERNA + JUNTA DESCARGA	JG-AQ.7.00		M6x100 mm	Bolsa	4,30 €
	FIJACIÓN LAVAMANOS	TOR-50.7.00		M8x100	Bolsa	1,31 €
		TOR-50.6.00				Bolsa solapa
		TOR-60.7.00		M10x100	Bolsa	2,09 €
		TOR-60.6.00				Bolsa solapa
	FIJACIÓN PARA MONOMANDO	AF-400.6.00	1 tornillo		Bolsa solapa	2,58 €
	ALCAYATA PARA TERMO	TOR-70.7.00	1 tornillo	Ø 14 mm	Bolsa	1,44 €
		TOR-70.6.00	1 tornillo			Bolsa solapa

TAPONES ORIFICIO CISTERNA

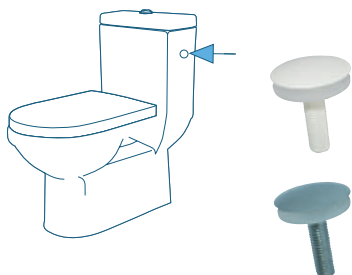

	Referencia	Embalaje	Precio
BLANCO	AF-410.6.00	Bolsa solapa (2 ud)	2,13 €
	AF-410.7.00	Bolsa	0,66 €
CROMADO	AF-420.6.00	Bolsa solapa (2 ud)	2,71 €
	AF-420.7.00	Bolsa	0,99 €

EMBELLECEDOR PARA REBOSADERO

· Ø interior 22mm.

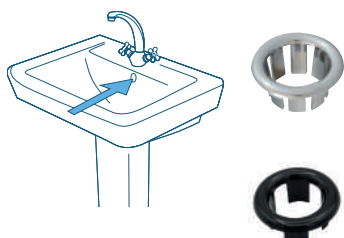

	Referencia	Embalaje	Precio
CROMADO	AF-423.6.00	Bolsa solapa	2,71€
NEGRO	AF-423NG.6.00	Bolsa solapa	2,56 €

TIRADOR CISTERNA-BAJA

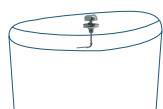

	Referencia	Embalaje	Precio
CURVO	AF-270.6.00	Bolsa solapa	4,10 €
	AF-280.6.00	Bolsa solapa	4,10 €
RECTO	AF-280.6.00	Bolsa solapa	4,10 €

TIRADOR CISTERNA-ALTA

· Cadena de acero inoxidable

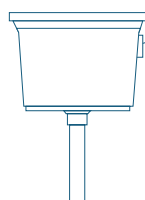

	Referencia	Embalaje	Precio
POMO	AF-240.6.00	Bolsa solapa	3,59 €
METACRILATO TRANSPARENTE	AF-250.6.00	Bolsa solapa	5,28 €

DESCARGAS CISTERNA

· Fácil instalación



TIPO FOMINAYA
· Tanque bajo

Referencia	Embalaje	Precio
AQ-110.6.00	Bolsa solapa	9,10 €
AQ-110.7.00	Bolsa	8,08 €

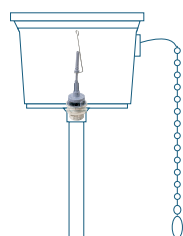

TIPO FOMINIYA
· Tanque alto

AQ-111.6.00	Bolsa solapa	6,72 €
AQ-111.7.00	Bolsa	5,21 €

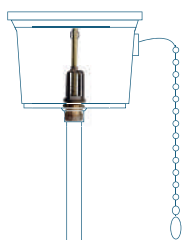

MUELLE

AF-120.0.00	Granel	33,95 €
-------------	--------	---------

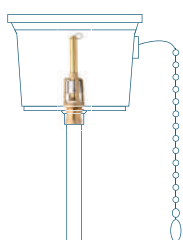

PLOMO

AF-130.0.00	Estándar	Granel	31,90 €
AF-140.0.00	Reforzado	Granel	46,49 €

CONJUNTOS DESCARGA CISTERNA-ALTA

· Adaptable a todas las cisternas
· Fácil instalación

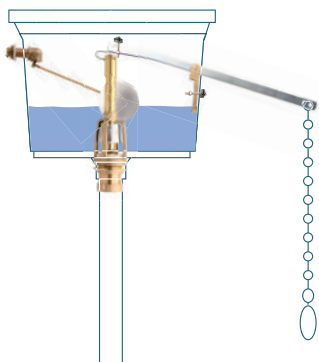

	Referencia	Embalaje	Precio
ESTÁNDAR	AF-100.5.00	Caja	51,65 €
Componentes			
	Junta goma blanca plana	JG-050.0.00	
	Junta semicónica	JG-130.0.00	
	Descarga cisterna plomo [SIMPLE]	AF-130.0.00	
	Palanca cisterna con balancín reforzado	AF-160.0.00	
	Juego 2 tornillos	AF-220.0.00	
	Tirador cisterna pomo	AF-240.7.00	
	Flotador cisterna olleta	FG-180.0.00	
	Boya porexpán autorroscable	BP-009.0.00	

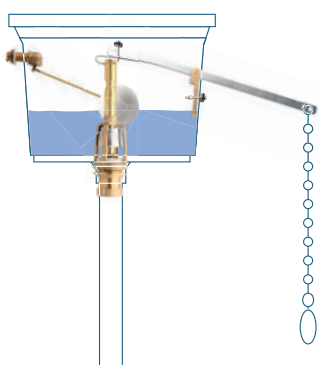

	Referencia	Embalaje	Precio
SÚPER	AF-110.5.00	Caja	66,01 €
Componentes			
	Junta goma blanca plana	JG-050.0.00	
	Junta semicónica	JG-130.0.00	
	Descarga cisterna plomo [REFORZADA]	AF-140.0.00	
	Palanca cisterna con balancín reforzado	AF-160.0.00	
	Juego 2 tornillos	AF-220.0.00	
	Tirador cisterna pomo	AF-240.7.00	
	Flotador cisterna olleta	FG-180.0.00	
	Boya porexpán autorroscable	BP-009.0.00	

MANGUERAS

· Fácil instalación



	Referencia	Medidas	Salida	Embalaje	Precio
EVACUACIÓN · Plástico corrugado · Adaptable a todos los modelos	AF-010.0.00	1,50 m	Boquilla goma	Grael	2,05 €
	AF-010.6.00			Bolsa solapa	3,08 €
	AF-011.0.00	2,00 m		Grael	2,18 €
	AF-011.6.00			Bolsa solapa	3,61 €
EVACUACIÓN EXTENSIBLE · Plástico corrugado · Adaptable a todos los modelos	AF-013.0.00	0,90 m - 3 m	Boquilla goma	Grael	3,28 €
	AF-013.6.00			Bolsa solapa	4,51 €
	AF-016.0.00	1,20 m - 4 m		Grael	5,29 €
	AF-016.6.00			Bolsa solapa	6,52 €
ALIMENTACIÓN · Tubo de goma · Presión de trabajo 12 bars · Presión de rotura 30 bars	AF-050.0.00	1,50 m	Tuerca latón	Grael	6,23 €
	AF-050.6.00			Bolsa solapa	8,20 €
	AF-060.0.00	2,00 m		Grael	6,85 €
	AF-060.6.00			Bolsa solapa	8,16 €
	AF-062.0.00	2,50 m		Grael	8,53 €
	AF-062.6.00			Bolsa solapa	10,04 €
	AF-064.0.00	3,00 m		Grael	8,77 €
	AF-064.6.00			Bolsa solapa	10,82 €
ALIMENTACIÓN NYLON · Tubo de goma · Presión de trabajo 12 bars · Presión de rotura 30 bars	AF-051.0.00	1,50 m	Tuerca nylon	Grael	3,99 €
	AF-051.6.00			Bolsa solapa	5,00 €
	AF-061.0.00	2,00 m		Grael	4,66 €
	AF-061.6.00			Bolsa solapa	5,70 €
	AF-063.0.00	2,50 m		Grael	5,21 €
	AF-063.6.00			Bolsa solapa	6,44 €
ALIMENTACIÓN CON TRENZADO INOX · Tubo de goma · Presión de trabajo 12 bars · Presión de rotura 30 bars	AF-055.0.00	1,50 m	Tuerca latón	Grael	10,66 €
	AF-055.6.00			Bolsa solapa	11,97 €
	AF-065.0.00	2,00 m		Grael	12,01 €
	AF-065.6.00			Bolsa solapa	13,28 €

Fabricación en cualquier longitud

ACCESORIOS



BOQUILLA EMPALME TUBO EVACUACIÓN · PVC.	AF-014.0.00	Ø 23 - Ø 21 mm	Grael	0,41 €	
	AF-014.6.00		Bolsa solapa	1,44 €	
EMPALME DOBLE en "Y" · Adecuado para lavadora y lavavajillas	AF-015.0.00	H3/4"	M3/4" M3/4"	Grael	2,27 €
	AF-015.6.00			Bolsa solapa	3,68 €

TUBO VENTILACIÓN Y EXTRACCIÓN



- Blanco
- Flexible

Referencia	Longitud	Medidas	Embalaje	Precio
AF-482.0.00	3 m	Ø 102 mm	Granel	19,77 €
AF-481.0.00		Ø 125 mm	Granel	23,86 €

REJILLA VENTILACIÓN PLANA



- Blanco
- Empotrable

Referencia	Medidas	Embalaje	Precio
AF-472.0.00	15x15 cm	Granel	3,08 €
AF-473.0.00	20x20 cm	Granel	3,94 €

REJILLA VENTILACIÓN RECTANGULAR

- Rectangular de plástico
- 22 x 9,5 cm



	Referencia	Embalaje	Precio
CON MARCO	AF-560.0.00	Granel	3,36 €
CON MARCO + MOSQUITERA	AF-570.0.00	Granel	4,51 €

CINTA PERFORADA



Referencia	Longitud	Medidas	Embalaje	Precio
AF-530.0.00	10 m	17 x 08 mm	Granel	9,49 €

LLAVE PURGADOR RADIADOR



- Saca el aire acumulado en el radiador
- Desobstrucción paso del calor

Referencia	Embalaje	Precio
LLAVE-010.7.00	Granel	0,42 €
LLAVE-010.6.00	Bolsa solapa	1,16 €

PLAFÓN RADIADOR



- Universal

	Referencia	Embalaje	Precio
Simple	PLAFON-010.0.00	Granel	0,40 €
Doble	PLAFON-020.0.00	Granel	1,03 €

SOPORTES RADIADOR



- PLÁSTICO**
- Atornilla en U
 - Universal

Referencia	Embalaje	Precio
SOPORTE-020.0.00	Granel	1,31 €



- METÁLICO ALTO REGULABLE**
- Incorpora tornillo regulador de altura
 - Atornilla en uña

Referencia	Embalaje	Precio
SOPORTE-030.7.00	Granel	1,73 €

ARMARIO CUBRE CALDERA



- Con salida superior
- Fabricado en chapa galvanizada
- Ideal para organizar el interior de sótanos o trasteros

Referencia	Altura	Anchura	Profundidad	Embalaje	Precio
ARM-011.5.00	80 cm	48 cm	30 cm	Caja	174,00 €
ARM-013.5.00	87 cm	50 cm	35 cm	Caja	192,00 €

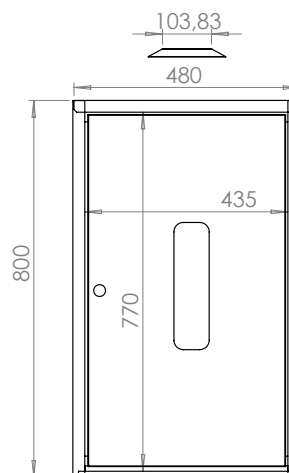

TEJADILLO PARA ARMARIO CUBRE CALDERA



- Acero lacado blanco

Referencia	Medidas	Embalaje	Precio
TEJ-010.5.00	60 x 50 cm	Caja	66,45 €

JUNTA GOMA BLANCA PLANA



Referencia	Medidas	Embalaje	Precio
JG-020.7.00		Bolsa (50 ud)	8,20 €
JG-020.6.00	1/2"	Bolsa solapa (6 ud)	1,96 €
JG-021.6.00		Bolsa solapa (2 ud)	1,50 €
JG-030.7.00		Bolsa (50 ud)	10,80 €
JG-030.6.00	3/4"	Bolsa solapa (6 ud)	2,28 €
JG-031.6.00		Bolsa solapa (2 ud)	1,62 €

Referencia	Medidas	Embalaje	Precio
JG-040.7.00		Bolsa (50 ud)	13,56 €
JG-041.6.00	1"	Bolsa solapa (2 ud)	1,72 €
JG-050.7.00		Bolsa (10 ud)	2,92 €
JG-051.6.00	1.1/4"	Bolsa solapa (2 ud)	1,70€
JG-060.7.00	1.1/2"	Bolsa (10 ud)	2,52 €
JG-080.7.00	2"	Bolsa (10 ud)	2,24 €



JUNTA GOMA CÓNICA

Referencia	Medidas	Embalaje	Precio
JG-100.6.00	1/2"		3,72 €
JG-110.6.00	3/4"		4,00 €
JG-120.6.00	1"		3,84 €



JUNTA GOMA SEMICÓNICA

Referencia	Medidas	Embalaje	Precio
JG-135.7.00	1/2"	Bolsa 10 ud.	7,45 €
JG-145.7.00	3/4"	Bolsa 10 ud.	7,56 €
JG-155.7.00	1"	Bolsa 10 ud.	6,72 €



JUNTA GOMA CONEXIÓN

Referencia	Medidas	Embalaje	Precio
SF-525.6.00	Ø 80 mm	Bolsa solapa (4 ud)	2,80 €



JUNTA GOMA CONEXIÓN

Referencia	Medidas	Embalaje	Precio
JG-160.7.00		Bolsa 50 ud.	1,36 €
JG-160.6.00	3/8"	Bolsa solapa (20 ud)	1,08 €
JG-170.7.00		Bolsa 50 ud.	1,56 €
JG-170.6.00	1/2"	Bolsa solapa (20 ud)	1,16 €
JG-180.7.00		Bolsa 50 ud.	2,28 €
JG-180.6.00	3/4"	Bolsa solapa (20 ud)	1,48 €



JUNTA GOMA CONEXIÓN

Referencia	Medidas	Embalaje	Precio
SF-550.6.00	Ø 70 mm	Bolsa solapa (4 ud)	2,80 €
SF-555.6.00	Ø 115 mm	Bolsa solapa (2 ud)	2,80 €



JUNTA GOMA CONEXIÓN

Referencia	Medidas	Embalaje	Precio
SF-560.6.00	1"1/2	Bolsa solapa (4 ud)	2,80 €
SF-565.6.00	1"1/4	Bolsa solapa (4 ud)	2,80 €

JUNTA RACOR 2 PIEZAS



Referencia	Medidas	Embalaje	Precio
JG-230.7.00	1/2"	Bolsa (50 ud)	2,64 €
JG-230.6.00		Bolsa solapa (20 ud)	1,56 €
JG-240.7.00	3/4"	Bolsa (50 ud)	2,84 €
JG-240.6.00		Bolsa solapa (20 ud)	1,60 €

Referencia	Medidas	Embalaje	Precio
JG-250.7.00	1"	Bolsa (50 ud)	3,16 €
JG-250.6.00		Bolsa solapa (20 ud)	2,56 €
JG-260.7.00	1.1/4"	Bolsa (50 ud)	4,20 €
JG-260.6.00		Bolsa solapa (20 ud)	2,92 €
JG-270.7.00	1.1/2"	Bolsa (50 ud)	5,76 €
JG-270.6.00		Bolsa solapa (20 ud)	3,52 €

GOMA DESCARGA



Tipo Roca

Referencia	Medidas	Embalaje	Precio
JG-410.7.00	70x23x3mm	Bolsa (10 ud)	6,24 €
JG-410.6.00		Bolsa solapa (4 ud)	3,56 €
JG-415.7.00	68x33x3mm	Bolsa (10 ud)	5,60 €
JG-416.7.00	66x17x2mm	Bolsa (10 ud)	6,56 €

Tipo Fominaya Tanque bajo

Referencia	Medidas	Embalaje	Precio
JG-420.7.00	68x17x3mm	Bolsa (10 ud)	12,44 €

JUNTA TÓRICA



Referencia	Medidas	Embalaje	Precio
TR-01.6.00	AN-1 NBR 70 (2,90 X 1,78)	Bolsa solapa (10 ud)	0,88 €
TR-02.6.00	AN-2 NBR 70 (3,68 X 1,78)	Bolsa solapa (10 ud)	0,92 €
TR-03.6.00	AN-3 NBR 70 (4,47 X 1,78)	Bolsa solapa (10 ud)	0,92 €
TR-04.6.00	AN-4 NBR 70 (5,28 X 1,78)	Bolsa solapa (10 ud)	0,88 €
TR-05.6.00	AN-5 NBR 70 (6,07 X 1,78)	Bolsa solapa (10 ud)	0,88 €
TR-06.6.00	AN-6 NBR 70 (7,65 X 1,78)	Bolsa solapa (10 ud)	0,88 €
TR-07.6.00	AN-7 NBR 70 (9,25 X 1,78)	Bolsa solapa (10 ud)	0,92 €

Referencia	Medidas	Embalaje	Precio
TR-08.6.00	AN-8 NBR 70 (9,19 X 2,62)	Bolsa solapa (10 ud)	1,08 €
TR-09.6.00	AN-9 NBR 70 (10,77 X 2,62)	Bolsa solapa (10 ud)	1,04 €
TR-010.6.00	AN-10 NBR 70 (12,37 X 2,62)	Bolsa solapa (10 ud)	1,04 €
TR-011.6.00	AN-11 NBR 70 (13,94 X 2,62)	Bolsa solapa (10 ud)	1,08 €
TR-012.6.00	AN-12 NBR 70 (15,54 X 2,62)	Bolsa solapa (10 ud)	1,08 €
TR-013.6.00	AN-13 NBR 70 (17,12 X 2,62)	Bolsa solapa (10 ud)	1,16 €
TR-014.6.00	AN-14 NBR 70 (18,72 X 2,62)	Bolsa solapa (10 ud)	1,16 €

JUNTA CONICA DE SIFÓN/VÁLVULA



Referencia	Diámetro	Medidas	Embalaje	Precio
SF-410.6.00	40	1.1/2"	Bolsa solapa (4 ud)	2,64 €
SF-420.6.00	32	1.1/4"	Bolsa solapa (4 ud)	2,64 €
SF-430.6.00	40 y 32		Bolsa solapa (4 ud)	2,37 €



KIT JUNTAS SOLETA GOMA GRIFO

Componentes

-  4 JUNTAS GOMA GRIFO PERFORADA 13 (16*4*4)
-  4 JUNTAS GOMA GRIFO PERFORADA 16 (18*4*4)
-  4 JUNTAS GOMA GRIFO PERFORADA 20 (20*4*4)

Referencia	Embalaje	Precio
JG-SL.6.00	Bolsa solapa (12 ud)	2,06 €



KIT JUNTAS TÓRICA

Componentes

5 Juntas AN-1 NBR 70 (2,90 X 1,78)	5 Juntas AN-8 NBR 70 (9,19 X 2,62)
5 Juntas AN-2 NBR 70 (3,68 X 1,78)	5 Juntas AN-9 NBR 70 (10,77 X 2,62)
5 Juntas AN-3 NBR 70 (4,47 X 1,78)	5 Juntas AN-10 NBR 70 (12,37 X 2,62)
5 Juntas AN-4 NBR 70 (5,28 X 1,78)	5 Juntas AN-11 NBR 70 (13,94 X 2,62)
5 Juntas AN-5 NBR 70 (6,07 X 1,78)	5 Juntas AN-12 NBR 70 (15,54 X 2,62)
5 Juntas AN-6 NBR 70 (7,56 X 1,78)	5 Juntas AN-13 NBR 70 (17,12 X 2,62)
5 Juntas AN-7 NBR 70 (9,25 X 1,78)	5 Juntas AN-14 NBR 70 (18,72 X 2,62)

Referencia	Embalaje	Precio
JG-TR.6.00	Bolsa solapa (70 ud)	3,26 €



KIT JUNTAS CONEXIÓN

Componentes

-  5 JUNTAS GOMA 3/8"
-  5 JUNTAS GOMA 1/2"
-  5 JUNTAS GOMA 3/4"

Referencia	Embalaje	Precio
JG-CX.6.00	Bolsa solapa (30 ud)	2,09 €



KIT JUNTAS GOMA BLANCA PLANA

Componentes

- 5 JUNTAS GOMA BLANCA 3/8"
- 5 JUNTAS GOMA BLANCA 1/2"
- 5 JUNTAS GOMA BLANCA 3/4"
- 5 JUNTAS GOMA BLANCA 1"

Referencia	Embalaje	Precio
JG-PL.6.00	Bolsa solapa (20 ud)	4,55 €



KIT JUNTAS RACOR 2 PIEZAS

Componentes

- 10 JUNTAS RACOR 2 PIEZAS 3/8"
- 10 JUNTAS RACOR 2 PIEZAS 1/2"
- 10 JUNTAS RACOR 2 PIEZAS 3/4"

Referencia	Embalaje	Precio
JG-CG.6.00	Bolsa solapa (30 ud)	2,30 €



MALETA JUNTAS CONEXIÓN Y RACOR 2 PIEZAS

Componentes

200	Juntas goma conexión 3/8	200	Juntas racor 2 piezas 3/8"	50	Juntas goma blanca plana 3/8"
200	Juntas goma conexión 1/2	200	Juntas racor 2 piezas 1/2"	50	Juntas goma blanca plana 1/2"
100	Juntas goma conexión 3/4	100	Juntas racor 2 piezas 3/4"		
50	Juntas goma conexión 1"	50	Juntas racor 2 piezas 1"		
25	Juntas goma conexión 1.1/4"	25	Juntas racor 2 piezas 1.1/4"		
25	Juntas goma conexión 1.1/2"	25	Juntas racor 2 piezas 1.1/4"		

Referencia	Embalaje	P.V.P.
MT-02.0.00	Estuche 1350 ud.	118 €

+ Disponible maleta vacía (MT-01.0.00)



MALETA JUNTAS TÓRICAS Y SOLETAS

Componentes

25	Soleta goma grifo 11 (14x4)	50	Tórica AN-1 (2,90x1,78)	50	Tórica AN-8 (9,19x2,62)
25	Soleta goma grifo 13 (16x4)	50	Tórica AN-2 (3,68x1,78)	50	Tórica AN-9 (10,77x2,62)
25	Soleta goma grifo 16 (18x4)	50	Tórica AN-3 (4,47x1,78)	50	Tórica AN-10 (12,37x2,62)
25	Soleta goma grifo 11 CIEGA	50	Tórica AN-4 (5,28x1,78)	50	Tórica AN-11 (13,94x2,62)
25	Soleta goma grifo 13 CIEGA	50	Tórica AN-5 (6,07x1,78)	50	Tórica AN-12 (15,52x2,62)
25	Soleta goma grifo 16 CIEGA	50	Tórica AN-6 (7,56x1,78)	50	Tórica AN-13 (17,12x2,62)
25	Soleta goma grifo 20 CIEGA	50	Tórica AN-7 (9,25x1,78)	50	Tórica AN-14 (18,72x2,62)

Referencia	Embalaje	Precio
MT-03.0.00	Estuche 875 ud.	93,40 €

+ Disponible maleta vacía (MT-01.0.00)

NOVEDAD CINTA PTFE

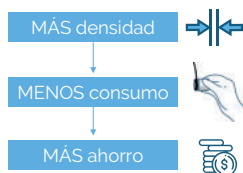

- Alta densidad
- 0,35 g/cm³
- Para sellar uniones roscadas.



Ancho: 12 mm.
Grosor: 0,075 mm.
Largo: 12 m.

Referencia	Medidas	Embalaje	Precio
TF-12.0.00	12 m.	Grael	0,44 €



APTO PARA GAS
Ancho: 12 mm.
Grosor: 0,1 mm.
Largo: 12 m.

TF-13.0.00	12 m.	Grael	0,52 €
------------	-------	-------	--------



Ancho: 19 mm.
Grosor: 0,1 mm.
Largo: 50 m.

TF-19.0.00	50 m.	Grael	2,19 €
------------	-------	-------	--------

NOVEDAD HILO PTFE



Referencia	Medidas	Embalaje	Precio
TF-H50.0.00	50 m.	Grael	9,13 €

TF-H150.0.00	150 m.	Grael	19,78 €
--------------	--------	-------	---------

NOVEDAD ADHESIVO PVC



ADH-020

ADH-040



ADH-050

· Adhesivo especial para la unión de tuberías y accesorios PVC. Recomendado para sistemas con presión y en instalaciones que requieren un Freguado rápido. Indicado en instalaciones industriales con elevadas exigencias.

	Referencia	Embalaje	Precio
ADHESIVO PARA PVC RIGIDO	ADH-040.0.00	TUBO 125 ML.	2,69 €
	ADH-040.5.00	TUBO 125 ML. EN CAJA	3,12 €
	ADH-030.0.00	BOTE 250 ML.	8,06 €
	ADH-020.0.00	BOTE 500 ML.	10,82 €
	ADH-010.0.00	BOTE 1000 ML.	16,79 €
ADHESIVO PARA PVC FLEXIBLE	ADH-050.5.00	BOTE 250 ML.	10,90 €

NOVEDAD LIMPIADOR PVC



· Especialmente diseñado para la limpieza, desengrasado y preparación de las superficies a unir.

	Referencia	Embalaje	Precio
LIMPIADOR PARA PVC	LIMP-010.0.00	BOTE 500 ML.	6,28 €

NOVEDAD MASILLA EPOXI



· Masilla epoxi rápida de dos componentes concéntricos para reparación de emergencia o definitivas de tuberías metálicas o de PVC, depósitos de agua, fugas en conexiones, válvulas y piezas de unión.

	Referencia	Embalaje	Precio
MASILLA EPOXI	EPO-010.0.00	BARRA 114 GR.	10,27 €

MASILLA CLÁSICA FONTANERO



- Fácil de aplicar sin herramientas.
- Moldeable.
- Puede pintarse.
- Adherible a superficies húmedas, exteriores e interiores, especial para juntas, ventanas, sanitarios, PVC, metal, plomo, uralita, etc.

Referencia	Embalaje	Precio
MS-01.0.00	AL VACIO 800 GR	4,44 €

RACOR REPARACIÓN HEMBRA



Referencia	Medidas	Embalaje	Precio
RA-1030.0.00	H1/2"	Granel	22,44 €
RA-1030.6.00		Bolsa solapa	22,44 €
RA-1031.0.00	H3/4"	Granel	22,44 €
RA-1031.6.00		Bolsa solapa	22,04 €
RA-1032.0.00	H1"	Granel	23,08 €
RA-1032.6.00		Bolsa solapa	24,68 €

ABRAZADERA TIPO DC



· Fundición maleable. Para tubo de acero

Referencia	Medidas	Embalaje	Precio
RA-1100.0.00	1/2"	Granel	11,83 €
RA-1100.6.00		Bolsa solapa	13,20 €
RA-1101.0.00	3/4"	Granel	12,04 €
RA-1101.6.00		Bolsa solapa	13,68 €
RA-1102.0.00	1"	Granel	16,12 €
RA-1102.6.00		Bolsa solapa	17,72 €

RACOR REPARACIÓN MACHO



Referencia	Medidas	Embalaje	Precio
RA-1009.6.00	M 3/8"	Bolsa solapa	19,64 €
RA-1010.0.00	M 1/2"	Granel	18,04 €
RA-1010.6.00		Bolsa solapa	19,64 €
RA-1012.0.00	M 3/4"	Granel	19,96 €
RA-1012.6.00		Bolsa solapa	21,56 €
RA-1013.0.00	M 1"	Granel	22,76 €
RA-1013.6.00		Bolsa solapa	24,36 €

MANGUITO ANTIELECTROLISIS

· Evita la electrólisis producida por la unión de cobre y el hierro galvanizado

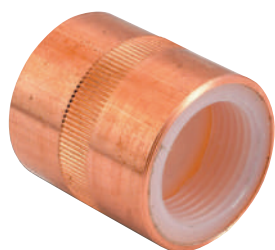

Referencia	Medidas	Embalaje	Precio
RA-695.0.00		Granel	3,84 €
RA-695.6.00	1/2" HH	Bolsa solapa	5,04 €
RA-696.0.00		Granel	4,16 €
RA-696.6.00	1/2" MH	Bolsa solapa	5,36 €

Referencia	Medidas	Embalaje	Precio
RA-705.0.00		Granel	4,56 €
RA-705.6.00	3/4" HH	Bolsa solapa	5,76 €
RA-706.0.00		Granel	5,64 €
RA-706.6.00	3/4" MH	Bolsa solapa	6,84 €

ABRAZADERA TIPO RD

· Fisuras y poros. Para tubo de cobre



Referencia	Medidas	Embalaje	Precio
RA-1015.0.00		Granel	16,96 €
RA-1015.6.00	Ø 15 mm	Bolsa solapa	18,16 €
RA-1018.0.00		Granel	16,48 €
RA-1018.6.00	Ø 18 mm	Bolsa solapa	18,16 €
RA-1022.0.00		Granel	22,08 €
RA-1022.6.00	Ø 22 mm	Bolsa solapa	23,28 €

RACOR DEPOSITO URALITA CON TUERCA CORREDERA

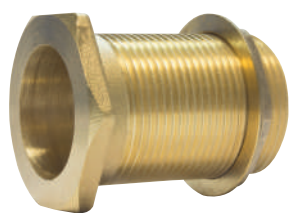

Referencia	Medidas	Embalaje	Precio
RA-910.0.00		Granel	5,11 €
RA-910.6.00	1/2"	Bolsa solapa	6,22 €
RA-920.0.00		Granel	7,18 €
RA-920.6.00	3/4"	Bolsa solapa	7,87 €

Referencia	Medidas	Embalaje	Precio
RA-930.0.00		Granel	9,45 €
RA-930.6.00	1"	Bolsa solapa	10,32 €
RA-940.0.00		Granel	12,34 €
RA-940.6.00	1.1/4"	Bolsa solapa	13,47 €
RA-950.0.00	1.1/2"	Granel	19,91 €

RACOR MARSELLA



▼ LATÓN:

Referencia	Medidas	Embalaje	Precio
RA-330.0.00	M3/8" - H3/8"	Granel	0,98 €
RA-330.6.00		Bolsa solapa (2 und)	4,18 €
RA-340.0.00	M3/8" - H1/2"	Granel	1,46 €
RA-340.6.00		Bolsa solapa (2 und)	4,13 €
RA-350.0.00	M1/2" - H3/8"	Granel	2,65 €
RA-350.6.00		Bolsa solapa (2 und)	6,50 €
RA-360.0.00	M1/2" - H1/2"	Granel	1,80 €
RA-360.6.00		Bolsa solapa (2 und)	4,81 €
RA-3602.0.00	M1/2 - H1/2 x 2 CM	Granel	2,39 €
RA-3602.6.00		Bolsa solapa (2 und)	5,98 €
RA-380.0.00	M1/2" - H3/4"	Granel	2,58 €
RA-380.6.00		Bolsa solapa	3,78 €
RA-390.0.00	M1/2" - H1"	Granel	5,48 €
RA-390.6.00		Bolsa solapa	6,45 €
RA-400.0.00	M3/4" - H1/2"	Granel	3,75 €
RA-400.6.00		Bolsa solapa	4,95 €
RA-410.0.00	M3/4" - H3/4"	Granel	2,31 €
RA-410.6.00		Bolsa solapa	3,51 €
RA-420.0.00	M3/4" - H1"	Granel	4,67 €

▼ CROMADO:

Referencia	Medidas	Embalaje	Precio
RA-331.0.00	M3/8" - H3/8"	Granel	1,97 €
RA-331.6.00		Bolsa solapa (2 und)	5,14 €
RA-341.0.00	M3/8" - H1/2"	Granel	2,81 €
RA-341.6.00		Bolsa solapa (2 und)	6,83 €
RA-351.0.00	M1/2" - H3/8"	Granel	2,31 €
RA-351.6.00		Bolsa solapa (2 und)	5,82 €
RA-361.0.00	M1/2" - H1/2"	Granel	2,93 €
RA-361.6.00		Bolsa solapa (2 und)	7,06 €
RA-381.0.00	M1/2" - H3/4"	Granel	2,98 €
RA-381.6.00		Bolsa solapa	3,58 €
RA-391.0.00	M1/2" - H1"	Granel	5,12 €
RA-391.6.00		Bolsa solapa	6,28 €
RA-401.0.00	M3/4" - H1/2"	Granel	3,87 €
RA-401.6.00		Bolsa solapa	5,07 €
RA-411.0.00	M3/4" - H3/4"	Granel	3,73 €
RA-411.6.00		Bolsa solapa	4,93 €
RA-421.0.00	M3/4" - H1"	Granel	4,48 €

REDUCCIÓN HEXAGONAL



▼ LATÓN:

Referencia	Medidas	Embalaje	Precio
RA-460.0.00	H3/8" - M1/2"	Granel	0,93 €
RA-460.6.00		Bolsa solapa (2 und)	3,06 €
RA-470.0.00	H1/2" - M3/4"	Granel	1,40 €
RA-470.6.00		Bolsa solapa (2 und)	4,00 €
RA-500.0.00	H1/2" - M1"	Granel	1,29 €
RA-500.6.00		Bolsa solapa	2,44 €
RA-480.0.00	H3/4" - M1"	Granel	2,25 €
RA-482.0.00	H3/4" - M1.1/4"	Granel	10,00 €
RA-492.0.00	H3/4" - M1.1/2"	Granel	6,36 €
RA-490.0.00	H1" - M1.1/4"	Granel	3,80 €
RA-493.0.00	H1" - M1.1/2"	Granel	6,54 €
RA-494.0.00	H1.1/4" - M1.1/2"	Granel	4,64 €
RA-495.0.00	H1" - M2"	Granel	9,24 €
RA-496.0.00	H1.1/4" - M2"	Granel	8,96 €
RA-497.0.00	H1.1/2" - M2"	Granel	7,48 €
RA-498.0.00	H2" - M2.1/2"	Granel	19,24 €
RA-499.0.00	H2" - M3"	Granel	28,08 €
RA-502.0.00	H2.1/2" - M3"	Granel	25,24 €

▼ LATÓN:

Referencia	Medidas	Embalaje	Precio
RA-500.0.00	M1" - H1/2"	Granel	3,04 €

▼ CROMADO:

Referencia	Medidas	Embalaje	Precio
RA-461.0.00	H3/8" - M1/2"	Granel	2,68 €
RA-461.6.00		Bolsa solapa (2 und)	6,56 €
RA-471.0.00	H1/2" - M3/4"	Granel	2,42 €
RA-471.6.00		Bolsa solapa (2 und)	6,05 €
RA-481.0.00	H3/4" - M1"	Granel	3,75 €
RA-491.0.00	H1" - M1.1/4"	Granel	4,42 €
RA-501.0.00	H1/2" - M1"	Granel	4,43 €

REDUCCIÓN LISA



▼ LATÓN:

Referencia	Medidas	Embalaje	Precio
RA-510.0.00	1/2" - 3/8"	Granel	1,58 €
RA-520.0.00	3/4" - 1/2"	Granel	2,76 €

▼ CROMADO:

Referencia	Medidas	Embalaje	Precio
RA-511.0.00	1/2" - 3/8"	Granel	2,65 €
RA-521.0.00	3/4" - 1/2"	Granel	2,86 €

REDUCCIÓN ESPECIAL



▼ METÁLICO CROMADO:

Referencia	Medidas	Embalaje	Precio
RA-560.0.00	M22" - M24"	Granel	1,07 €

▼ PLÁSTICO

Referencia	Medidas	Embalaje	Precio
RA-561.0.00	M22" - M24"	Granel	0,27 €

▼ CROMADO:

Referencia	Medidas	Embalaje	Precio
RA-540.0.00	H22" - M1/2"	Granel	2,52 €
RA-550.0.00	H1/2" - M22"	Granel	3,47 €

TAPÓN MACHO

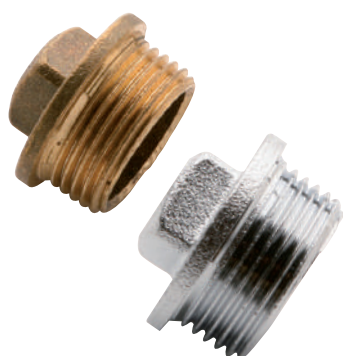

▼ LATÓN:

Referencia	Medidas	Embalaje	Precio
RA-570.0.00	3/8"	Granel	1,02 €
RA-570.6.00		Bolsa solapa (2 und)	3,24 €
RA-580.0.00	1/2"	Granel	1,02 €
RA-580.6.00		Bolsa solapa (2 und)	3,24 €
RA-600.0.00	3/4"	Granel	1,69 €
RA-600.6.00		Bolsa solapa (2 und)	4,58 €
RA-610.0.00	1"	Granel	2,66 €
RA-612.0.00	1.1/4"	Granel	4,00 €
RA-613.0.00	1.1/2"	Granel	4,97 €
RA-614.0.00	2"	Granel	8,08 €
RA-615.0.00	2.1/2"	Granel	18,18 €
RA-616.0.00	3"	Granel	24,44 €

▼ CROMADO:

Referencia	Medidas	Embalaje	Precio
RA-571.0.00	3/8"	Granel	1,46 €
RA-571.6.00		Bolsa solapa (2 und)	4,13 €
RA-581.0.00	1/2"	Granel	1,57 €
RA-581.6.00		Bolsa solapa (2 und)	4,33 €
RA-601.0.00	3/4"	Granel	3,49 €
RA-601.6.00		Bolsa solapa (2 und)	8,19 €
RA-611.0.00	1"	Granel	3,87 €

TAPÓN HEMBRA LATÓN



▼ LATÓN:

Referencia	Medidas	Embalaje	Precio
RA-620.0.00	3/8"	Granel	1,10 €
RA-620.6.00		Bolsa solapa (2 und)	3,41 €
RA-630.0.00	1/2"	Granel	1,05 €
RA-630.6.00		Bolsa solapa (2 und)	3,30 €
RA-640.0.00	3/4"	Granel	1,51 €
RA-640.6.00		Bolsa solapa (2 und)	4,21 €
RA-650.0.00	1"	Granel	2,56 €
RA-652.0.00	1.1/4"	Granel	4,32 €
RA-653.0.00	1.1/2"	Granel	5,78 €
RA-654.0.00	2"	Granel	9,40 €

▼ CROMADO:

Referencia	Medidas	Embalaje	Precio
RA-621.0.00	3/8"	Granel	1,51 €
RA-631.0.00	1/2"	Granel	2,59 €
RA-641.0.00	3/4"	Granel	2,09 €
RA-651.0.00	1"	Granel	2,64 €

MANGUITO



▼ LATÓN:

Referencia	Medidas	Embalaje	Precio
RA-690.0.00	1/2"	Granel	2,39 €
RA-690.6.00		Bolsa Solapa	3,59 €
RA-700.0.00	3/4"	Granel	2,88 €
RA-700.6.00		Bolsa Solapa	4,08 €
RA-710.0.00	1"	Granel	4,40 €
RA-712.0.00	1.1/4"	Granel	7,70 €
RA-713.0.00	1.1/2"	Granel	9,36 €
RA-714.0.00	2"	Granel	14,44 €
RA-715.0.00	2.1/2"	Granel	20,40 €
RA-716.0.00	3"	Granel	31,08 €

▼ CROMADO:

Referencia	Medidas	Embalaje	Precio
RA-691.0.00	1/2"	Granel	2,65 €
RA-691.6.00		Bolsa solapa	3,85 €
RA-701.0.00	3/4"	Granel	3,61 €
RA-701.6.00		Bolsa solapa	4,81 €
RA-711.0.00	1"	Granel	7,68 €

TE



▼ LATÓN:

Referencia	Medidas	Embalaje	Precio
RA-720.0.00	1/2"	Granel	3,87 €
RA-720.6.00		Bolsa solapa	5,07 €
RA-730.0.00	3/4"	Granel	5,51 €
RA-730.6.00		Bolsa solapa	6,71 €
RA-740.0.00	1"	Granel	8,44 €
RA-742.0.00	1.1/4"	Granel	12,76 €
RA-743.0.00	1.1/2"	Granel	17,20 €
RA-744.0.00	2"	Granel	23,16 €
RA-745.0.00	2.1/2"	Granel	41,08 €
RA-746.0.00	3"	Granel	73,84 €

▼ CROMADO:

Referencia	Medidas	Embalaje	Precio
RA-721.0.00	1/2"	Granel	4,49 €
RA-721.6.00		Bolsa solapa	5,69 €
RA-731.0.00	3/4"	Granel	6,87 €
RA-731.6.00		Bolsa solapa	8,07 €
RA-741.0.00	1"	Granel	13,15 €

CODO HH



▼ LATÓN:

Referencia	Medidas	Embalaje	Precio
RA-750.0.00	1/2"	Granel	3,01 €
RA-750.2.00		Bolsa solapa	4,21 €
RA-760.0.00	3/4"	Granel	4,25 €
RA-760.2.00		Bolsa solapa	5,45 €
RA-770.0.00	1"	Granel	6,32 €
RA-772.0.00	1.1/4"	Granel	10,20 €
RA-773.0.00	1.1/2"	Granel	13,12 €
RA-774.0.00	2"	Granel	20,68 €
RA-775.0.00	2.1/2"	Granel	33,00 €
RA-776.0.00	3"	Granel	55,48 €

▼ CROMADO:

Referencia	Medidas	Embalaje	Precio
RA-751.0.00	1/2"	Granel	6,30 €
RA-751.6.00		Bolsa solapa	7,50 €
RA-761.0.00	3/4"	Granel	4,58 €
RA-761.6.00		Bolsa solapa	5,78 €
RA-771.0.00	1"	Granel	10,20 €

CODO MH



▼ LATÓN:

Referencia	Medidas	Embalaje	Precio
RA-780.0.00	1/2"	Granel	3,06 €
RA-780.6.00		Bolsa solapa	4,26 €
RA-790.0.00	3/4"	Granel	4,16 €
RA-790.6.00		Bolsa solapa	5,36 €
RA-800.0.00	1"	Granel	5,86 €
RA-802.0.00	1.1/4"	Granel	10,52 €
RA-803.0.00	1.1/2"	Granel	11,72 €
RA-804.0.00	2"	Granel	17,56 €
RA-805.0.00	2.1/2"	Granel	39,80 €
RA-806.0.00	3"	Granel	71,24 €

▼ CROMADO:

Referencia	Medidas	Embalaje	Precio
RA-781.0.00	1/2"	Granel	5,22 €
RA-781.6.00		Bolsa solapa	6,42 €
RA-791.0.00	3/4"	Granel	3,96 €
RA-791.6.00		Bolsa solapa	5,16 €
RA-801.0.00	1"	Granel	9,52 €

ALARGO GRIFO LATÓN



▼ LATÓN:

Referencia	Medidas	Embalaje	Precio
RA-160.0.00		Granel	6,03 €
RA-160.6.00	1/2" x 3 cm	Bolsa solapa (2 und)	13,26 €
RA-170.0.00		Granel	4,08 €
RA-170.6.00	1/2" x 5 cm	Bolsa solapa (2 und)	10,16 €
RA-190.0.00		Granel	7,88 €
RA-190.6.00	1/2" x 10 cm	Bolsa solapa (2 und)	17,76 €
RA-200.0.00		Granel	7,76 €
RA-200.6.00	3/4" x 3 cm	Bolsa solapa (2 und)	17,52 €
RA-210.0.00		Granel	8,52 €
RA-210.6.00	3/4" x 5 cm	Bolsa solapa (2 und)	19,04 €
RA-230.0.00		Granel	15,60 €
RA-230.6.00	3/4" x 10 cm	Bolsa solapa (2 und)	33,20 €

▼ CROMADO:

Referencia	Medidas	Embalaje	Precio
RA-080.0.00		Granel	6,60 €
RA-080.6.00	1/2" x 3 cm	Bolsa solapa (2 und)	15,20 €
RA-090.0.00		Granel	9,99 €
RA-090.6.00	1/2" x 5 cm	Bolsa solapa (2 und)	18,08 €
RA-100.0.00	1/2" x 8 cm	Granel	11,35 €
RA-110.0.00		Granel	19,64 €
RA-110.6.00	1/2" x 10 cm	Bolsa solapa (2 und)	41,28 €
RA-120.0.00		Granel	4,24 €
RA-120.6.00	3/4" x 3 cm	Bolsa solapa (2 und)	10,48 €
RA-130.0.00		Granel	16,36 €
RA-130.6.00	3/4" x 5 cm	Bolsa solapa (2 und)	34,72 €
RA-150.0.00		Granel	19,44 €
RA-150.6.00	3/4" x 10 cm	Bolsa solapa (2 und)	40,88 €

CONTRARROSCA LATÓN

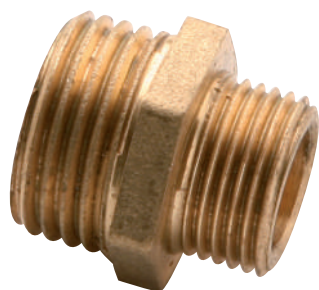

▼ LATÓN:

Referencia	Medidas	Embalaje	Precio
RA-240.0.00		Granel	1,07 €
RA-240.6.00	3/8" x 3/8"	Bolsa solapa	3,34 €
RA-250.0.00		Granel	1,35 €
RA-250.6.00	3/8" x 1/2"	Bolsa solapa	3,89 €
RA-260.0.00		Granel	1,51 €
RA-260.6.00	1/2" x 1/2"	Bolsa solapa	4,21 €
RA-290.0.00		Granel	2,04 €
RA-290.6.00	1/2" x 3/4"	Bolsa solapa	5,28 €
RA-280.0.00		Granel	1,91 €
RA-280.6.00	3/4" x 3/4"	Bolsa solapa	5,01 €
RA-320.0.00	3/4" x 1"	Granel	3,11 €
RA-300.0.00	1" x 1"	Granel	3,20 €
RA-322.0.00	1.1/4" x 1"	Granel	5,20 €
RA-302.0.00	1.1/4" x 1.1/4"	Granel	5,12 €
RA-310.0.00	1/2" x 1"	Granel	4,80 €
RA-323.0.00	1.1/2" x 1.1/4"	Granel	8,04 €
RA-303.0.00	1.1/2" x 1.1/2"	Granel	6,88 €
RA-324.0.00	2" x 1.1/2"	Granel	10,68 €
RA-304.0.00	2" x 2"	Granel	9,76 €
RA-325.0.00	2.1/2" x 2"	Granel	18,08 €
RA-305.0.00	2.1/2" x 2.1/2"	Granel	19,52 €
RA-306.0.00	3" x 3"	Granel	25,88 €

▼ CROMADO:

Referencia	Medidas	Embalaje	Precio
RA-241.0.00		Granel	1,95 €
RA-241.6.00	3/8" x 3/8"	Bolsa solapa	5,10 €
RA-251.0.00		Granel	2,59 €
RA-251.6.00	3/8" x 1/2"	Bolsa solapa	6,38 €
RA-261.0.00		Granel	2,78 €
RA-261.6.00	1/2" x 1/2"	Bolsa solapa	6,77 €
RA-281.0.00		Granel	3,76 €
RA-281.6.00	3/4" x 3/4"	Bolsa solapa	8,73 €
RA-291.0.00		Granel	4,08 €
RA-291.6.00	1/2" x 3/4"	Bolsa solapa	9,36 €
RA-301.0.00	1" x 1"	Granel	4,91 €
RA-311.0.00	1/2" x 1"	Granel	3,36 €
RA-321.0.00	3/4" x 1"	Granel	1,23 €



PELUQUERÍA

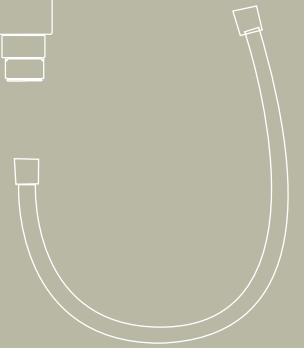
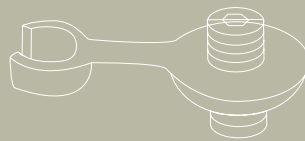
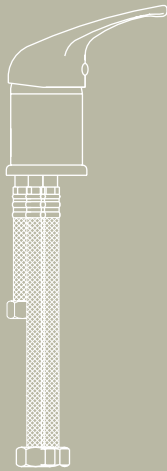

CON MANGO EXTRAÍBLE



Referencia	Precio
PL-36.5.00	122,80 €

ESTÁNDAR



Referencia	Precio
PL-010.5.00	66,69 €

OVALADO



Referencia	Precio
PL-110.5.00	75,48 €

MINIMALISTA



Referencia	Precio
PL-100.5.00	55,27 €

MINIMALISTA PALA



Referencia	Precio
PL-0331.5.00	85,04 €

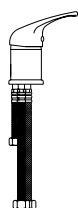

CONEXIONES DE ALIMENTACIÓN INCLUIDAS.

Entrada agua caliente, entrada agua fría y salida para el mango lavacabezas.

Entradas	60 cm. H3/8
Salida	30 cm. H3/8

ROSCA MACHO 3/8"



Referencia	Acabado	Precio
PL-14.7.00	Cromado	12,46 €
PL-10.7.00	Negro	12,04 €

ROSCA HEMBRA 15/100



Referencia	Acabado	Precio
PL-11.7.00	Cromado	16,64 €
PL-13.7.00	Negro	14,68 €

PELUQUERÍA - Soportes

GRANDE



Referencia	Precio
PL-12.7.00	4,06 €

PEQUEÑO



Referencia	Precio
PL-17.7.00	4,22 €

OLD FASHION



Referencia	Precio
PL-15.7.00	6,15 €

ANTI-GOTEO



- Instalable en las cerámicas.
- Evitando la caída de gotas al suelo.
- Metálico.

Referencia	Precio
PL-23.7.00	15,42 €



PVC CROMADO



Referencia	Medidas	Precio
PL-057.0.00	Macho 15/100	11,48 €
PL-06.0.00	Hembra 3/8"	8,83 €

PVC GRIS



Referencia	Medidas	Precio
PL-056.0.00	Macho 15/100	7,97 €
PL-04.0.00	Hembra 3/8"	5,28 €

1,25 m.

PVC NEGRO



Referencia	Medidas	Precio
PL-058.0.00	Macho 15/100	6,92 €
PL-05.0.00	Hembra 3/8"	4,47 €

POLIMÉRICO NEGRO



Referencia	Medidas	Precio
PL-055.0.00	Macho 15/100	7,26 €
PL-053.0.00	Hembra 3/8"	5,58 €

Diagrama de Compatibilidades

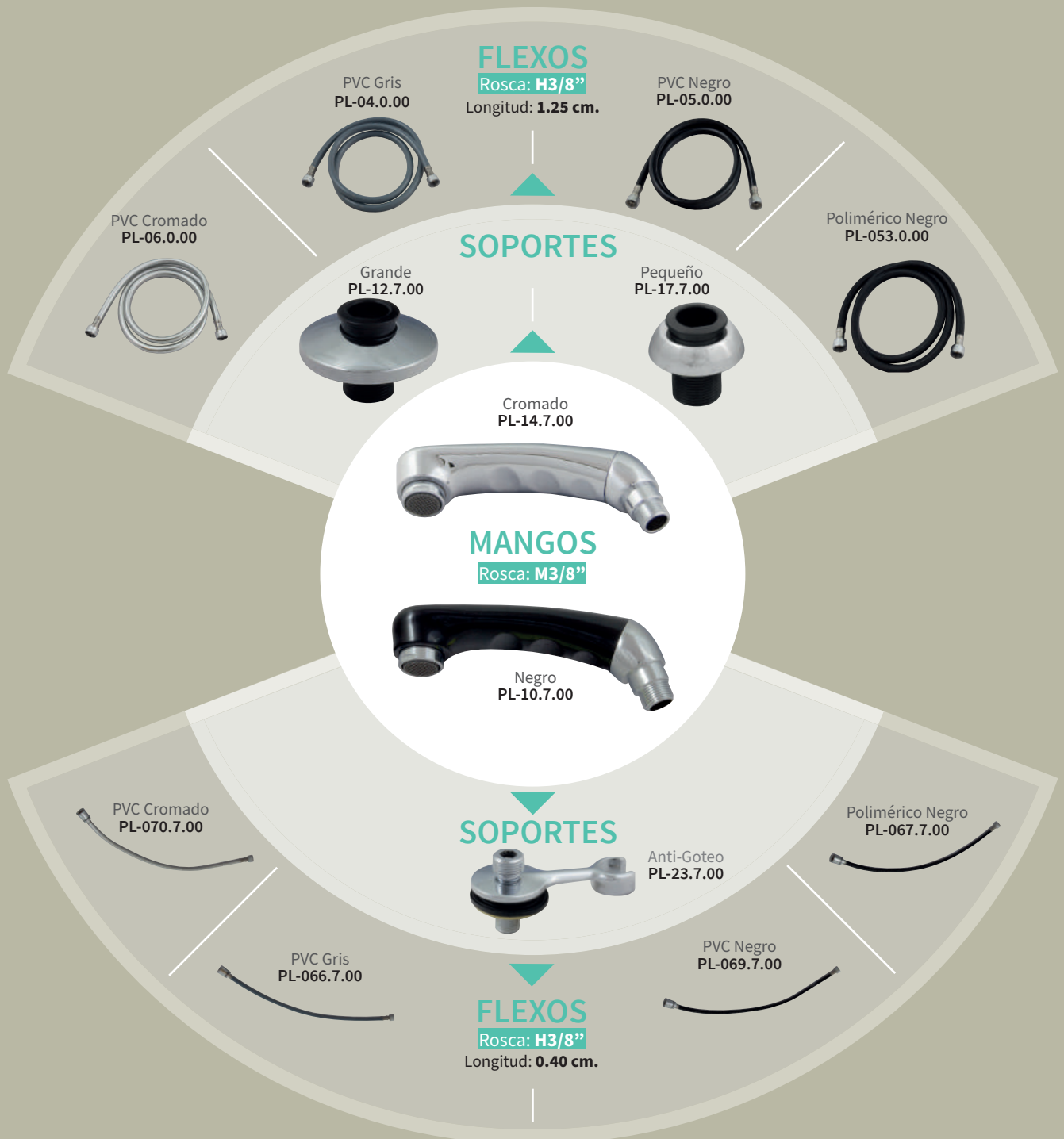
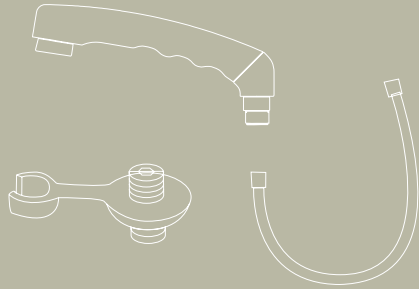

Cree su propia
combinación

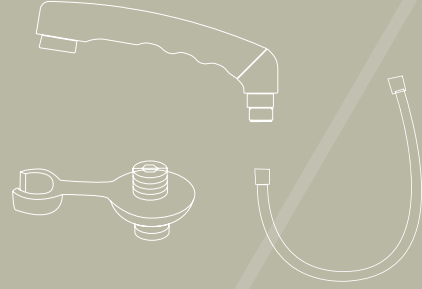

FLEXOS

Rosca: **M3/8"**
Longitud: **1.25 cm.**

PVC Gris
PL-056.7.00



PVC Negro
PL-058.7.00



PVC Cromado
PL-057.0.00



Polimérico Negro
PL-055.0.00



SOPORTES

Old fashion
PL-15.7.00



Cromado
PL-11.7.00



MANGOS

Rosca: **H3/8"**

Negro
PL-13.7.00

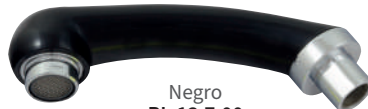

SOPORTES

Anti-Goteo
PL-23.7.00



PVC Cromado
PL-060.7.00



Polimérico Negro
PL-064.7.00



PVC Gris
PL-063.7.00

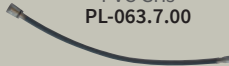

PVC Negro
PL-065.7.00

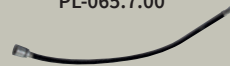

FLEXOS

Rosca: **M3/8"**
Longitud: **0.40 cm.**



PVC CROMADO



Referencia	Medidas	Precio
PL-060.7.00	Macho 15/100	11,56 €
PL-070.7.00	Hembra 3/8"	10,58 €

PVC GRIS



Referencia	Medidas	Precio
PL-063.7.00	Macho 15/100	7,92 €
PL-066.7.00	Hembra 3/8"	7,14 €

0,40 m.

PVC NEGRO



Referencia	Medidas	Precio
PL-065.7.00	Macho 15/100	7,22 €
PL-069.7.00	Hembra 3/8"	6,77 €

POLIMÉRICO NEGRO



Referencia	Medidas	Precio
PL-064.7.00	Macho 15/100	8,61 €
PL-067.7.00	Hembra 3/8"	9,31 €

CLIC-CLAC

- Seta cromada
- Universal
- Ø 60 mm.



Referencia	Precio
AF-335.5.00	15,82 €

CLIC-CLAC PORCELANA BLANCA

- Seta de porcelana blanca
- Cromada
- Universal
- Ø 60 mm.



Referencia	Precio
AF-345.5.00	19,11 €

SIFÓN EXTENSIBLE

- Diámetro: 32/40
- Medida: 30 a 80 cm.



Referencia	Precio
PL-25.7.00	2,17 €

TAPA ATRAPA PELOS

- Evita que el pelo vaya al desagüe.
- Fácil extracción para vertido en la papelera.



Referencia	Precio
PL-60.7.00	3,85 €

BASCULANTE PARA LAVACABEZAS

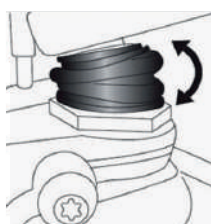
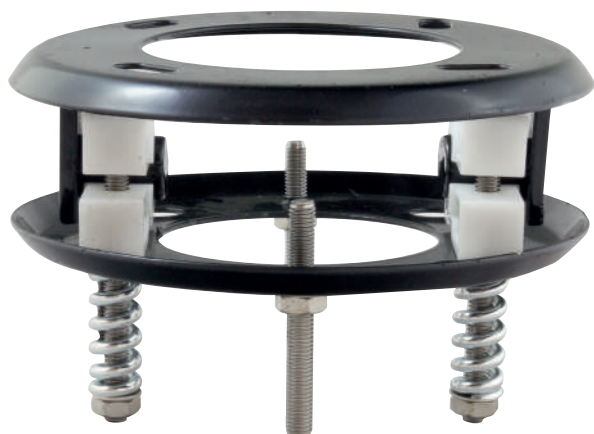

Permite el basculado del cuerpo del lavacabezas para acomodarlo a la posición del usuario.

Fuelle de goma negro incluido



Referencia	Medidas	Precio
PL-58.5.00	Ø 185 mm	32,55 €
PL-57.5.00	Ø 210 mm	33,18 €

PROTECTOR NUCA

- Funda protectora lavacabezas.
- Fabricado con mezcla de siliconas para su perfecta adaptación.

Referencia	Medidas	Precio
PL-29.7.00	200 mm	15,58 €
PL-28.7.00	130 mm	10,42 €





GRIFERÍA INDUSTRIAL

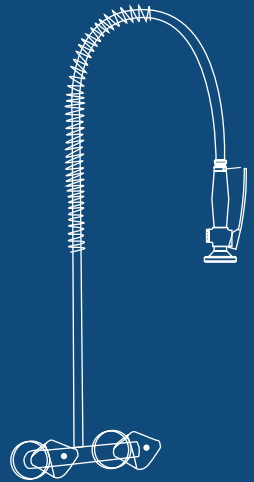
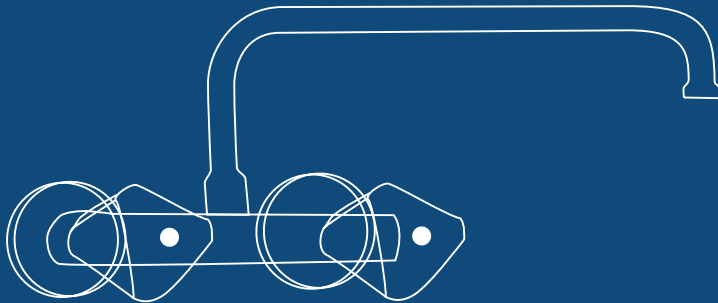
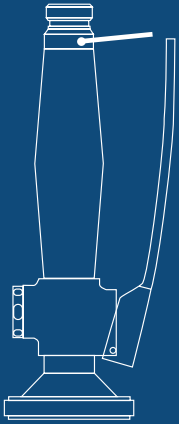

GRIFERÍA INDUSTRIAL

Para uso industrial alimentario en cocinas profesionales como hoteles, restaurantes, pescaderías, campings...

Múltiples combinaciones, posibilidad de sustituir o agregar elementos con facilidad, **Elementos combinables entre sí**, Adaptable para todo tipo de cocinas profesionales.

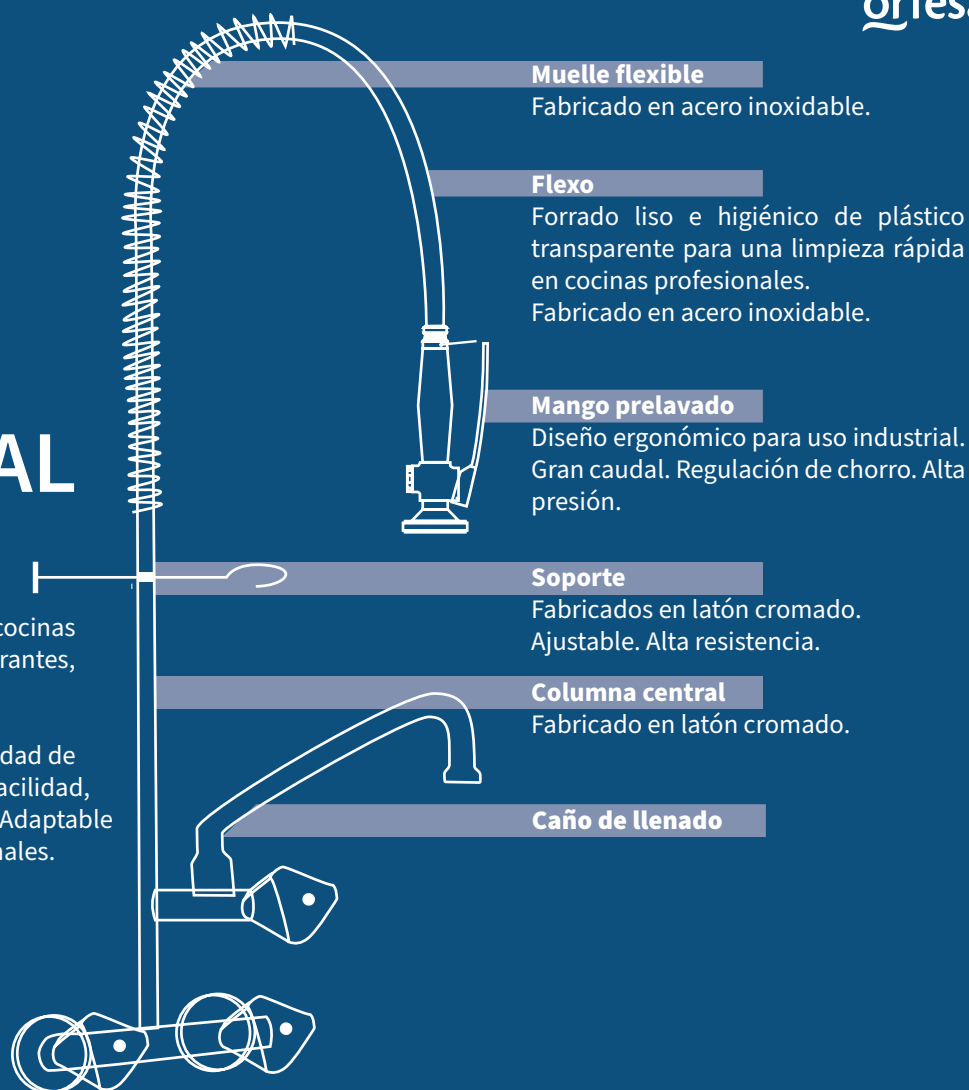

1 AGUA

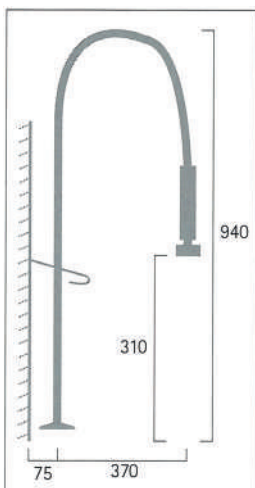

- Estanqueidad absoluta.
- Alta resistencia a la temperatura (110°).
- Presión de trabajo 20 kg.
- Montura cerámica de 1/4 de vuelta.
- Cromado de alta calidad.
- Tubo flexible de caucho sintético EP-DM, revestido con hilo de acero inoxidable trenzado AISI 304 plastificado.
- Muelle helicoidal de acero inoxidable.
- Gancho sujeción grifo pistola de acero inoxidable AISI 304.
- Caños giratorios.
- Soporte de sujeción a la pared regulable.
- Posición de salida de agua continua.

Descripción	Referencia	Precio
1 agua	DA0001	309,96 €
1 agua con grifo	DA0003	325 €
1 agua con caño	DA0004	444,60 €

MONOMANDO

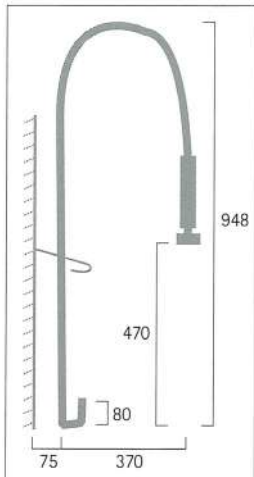

- Estanqueidad absoluta.
- Alta resistencia a la temperatura (110°).
- Presión de trabajo 20 kg.
- Montura cerámica de 1/4 de vuelta.
- Cromado de alta calidad.
- Tubo flexible de caucho sintético EP-DM, revestido con hilo de acero inoxidable trenzado AISI 304 plastificado.
- Muelle helicoidal de acero inoxidable.
- Gancho sujeción grifo pistola de acero inoxidable AISI 304.
- Caños giratorios.
- Soporte de sujeción a la pared regulable.
- Posición de salida de agua continua.

Descripción	Referencia	Precio
Monomando	DM0003	336,22 €
Monomando maneta sanitaria	DM2003	350,28 €

MONOMANDO CON CAÑO

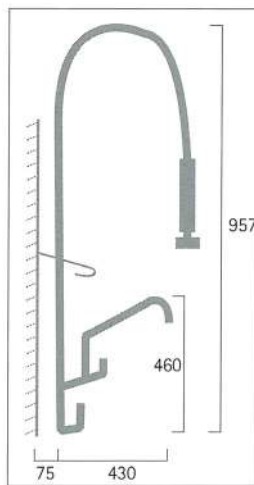

- Estanqueidad absoluta.
- Alta resistencia a la temperatura (110°).
- Presión de trabajo 20 kg.
- Montura cerámica de 1/4 de vuelta.
- Cromado de alta calidad.
- Tubo flexible de caucho sintético EP-DM, revestido con hilo de acero inoxidable trenzado AISI 304 plastificado.
- Muelle helicoidal de acero inoxidable.
- Gancho sujeción grifo pistola de acero inoxidable AISI 304.
- Caños giratorios.
- Soporte de sujeción a la pared regulable.
- Posición de salida de agua continua.

Referencia	Precio
DM0005	522,24 €

MONOMANDO MURAL

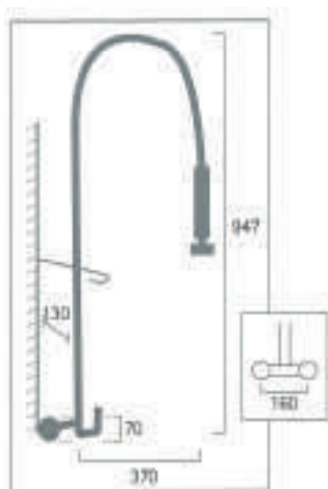

- Estanqueidad absoluta.
- Alta resistencia a la temperatura (110°).
- Presión de trabajo 20 kg.
- Montura cerámica de 1/4 de vuelta.
- Cromado de alta calidad.
- Tubo flexible de caucho sintético EP-DM, revestido con hilo de acero inoxidable trenzado AISI 304 plastificado.
- Muelle helicoidal de acero inoxidable.
- Gancho sujeción grifo pistola de acero inoxidable AISI 304.
- Caños giratorios.
- Soporte de sujeción a la pared regulable.
- Posición de salida de agua continua.

Referencia	Precio
DU0004	318 €

MONOMANDO MURAL CON CAÑO

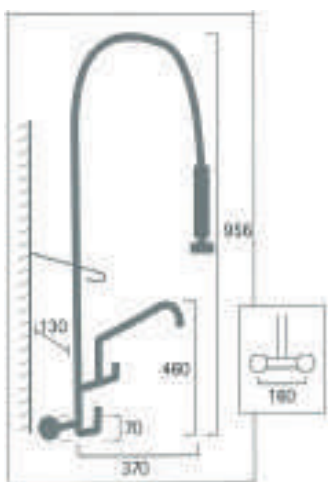

- Estanqueidad absoluta.
- Alta resistencia a la temperatura (110°).
- Presión de trabajo 20 kg.
- Montura cerámica de 1/4 de vuelta.
- Cromado de alta calidad.
- Tubo flexible de caucho sintético EP-DM, revestido con hilo de acero inoxidable trenzado AISI 304 plastificado.
- Muelle helicoidal de acero inoxidable.
- Gancho sujeción grifo pistola de acero inoxidable AISI 304.
- Caños giratorios.
- Soporte de sujeción a la pared regulable.
- Posición de salida de agua continua.

Referencia	Precio
DU0006	608,92 €

BATERÍA MURAL

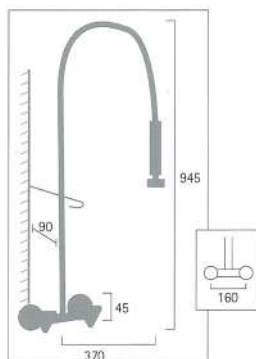

- Estanqueidad absoluta.
- Alta resistencia a la temperatura (110°).
- Presión de trabajo 20 kg.
- Montura cerámica de 1/4 de vuelta.
- Cromado de alta calidad.
- Tubo flexible de caucho sintético EP-DM, revestido con hilo de acero inoxidable trenzado AISI 304 plastificado.
- Muelle helicoidal de acero inoxidable.
- Gancho sujeción grifo pistola de acero inoxidable AISI 304.
- Caños giratorios.
- Soporte de sujeción a la pared regulable.
- Posición de salida de agua continua.

Referencia	Precio
DB0004	230,24 €

BATERÍA MURAL CON CAÑO

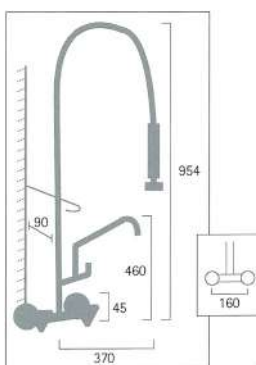

- Estanqueidad absoluta.
- Alta resistencia a la temperatura (110°).
- Presión de trabajo 20 kg.
- Montura cerámica de 1/4 de vuelta.
- Cromado de alta calidad.
- Tubo flexible de caucho sintético EP-DM, revestido con hilo de acero inoxidable trenzado AISI 304 plastificado.
- Muelle helicoidal de acero inoxidable.
- Gancho sujeción grifo pistola de acero inoxidable AISI 304.
- Caños giratorios.
- Soporte de sujeción a la pared regulable.
- Posición de salida de agua continua.

Referencia	Precio
DB0006	682,56 €

MONOMANDO BAR



- Caño giratorio.
- Cartucho cerámico para monomando.

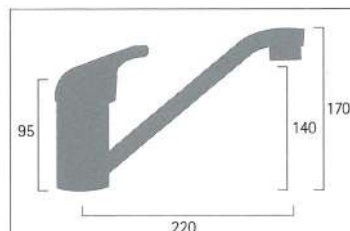

Descripción	Referencia	Precio
Monomando bar	GM0018	76,40 €
Monomando bar con maneta sanitaria	GM0218	51,32 €

MONOMANDO OFFICE

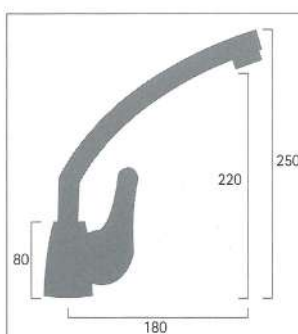

- Caño giratorio.
- Cartucho cerámico para monomando.

Descripción	Referencia	Precio
Monomando office	GM0019	68,68 €

MONOMANDO EXTENSIBLE



- Caño giratorio.
- Cartucho cerámico para monomando.

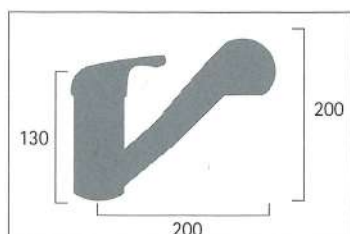

Descripción	Referencia	Precio
Monomando extensible	GM0020	93,92 €

MONOMANDO CAÑO ALTO

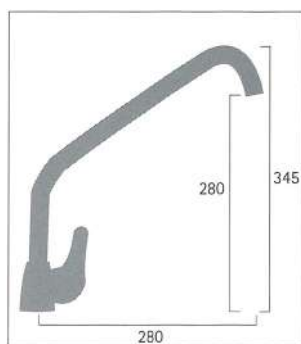

- Caño giratorio.
- Cartucho cerámico para monomando.

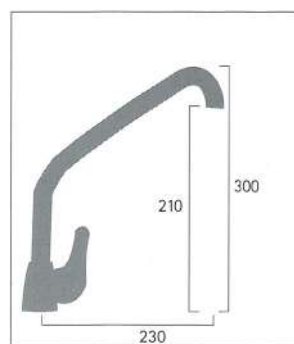

Descripción	Medidas	Referencia	Precio
Monomando	26 cm	GM2002	146,76 €
Monomando con maneta sanitaria	26 cm	GM2202	156,60 €

MONOBLOC CAÑO ALTO



- Caño giratorio.
- Montura cerámica 1/4 de vuelta.
- Cartucho cerámico para monomando.

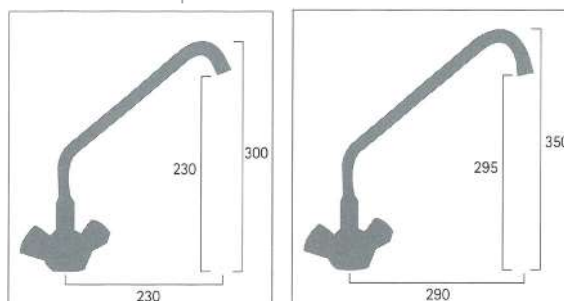

Medidas	Referencia	Precio
26 cm	GE2002	131,48 €

MONOMANDO MURAL CAÑO ALTO



- Caño giratorio.
- Cartucho cerámico para monomando.

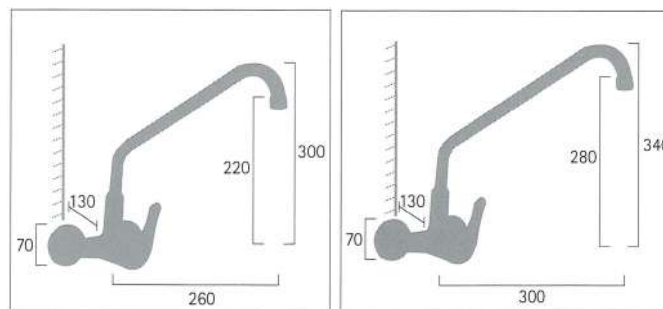

Medidas	Referencia	Precio
26 cm	GU2002	126,12 €

MONOMANDO MURAL CAÑO BAJO



- Caño giratorio.
- Cartucho cerámico para monomando.

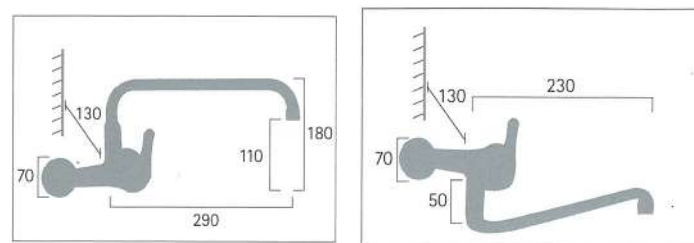

Descripción	Medidas	Referencia	Precio
Caño superior	30 cm	GU2004	148,64 €
Caño inferior con maneta sanitaria	24 cm	GU2205	120,96 €

1 AGUA MURAL CAÑO ALTO



- Caño giratorio.
- Cartucho cerámico para monomando.

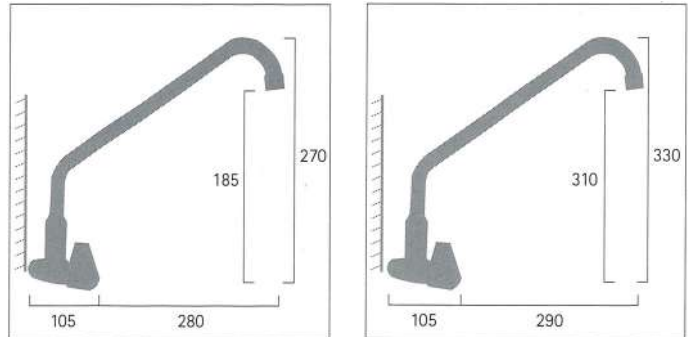

Medidas	Referencia	Precio
26 cm	GA2002	101,96 €

CAÑO ALTO GIRATORIO



- Caño giratorio.
- Cartucho cerámico para monomando.

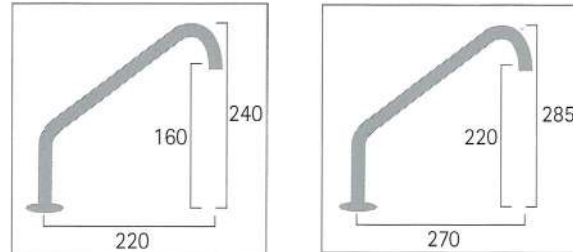

Medidas	Referencia	Precio
22 cm	CL2003	99,60 €
26 cm	CL2002	69,96 €

BASE SOPORTE 1 AGUA



Referencia	Precio
BA0001	27,56 €

BATERIA MURAL



Referencia	Precio
SP0001	33,72 €

MANETA MONOMANDO



Referencia	Precio
MA0001	50 €

PISTOLA GRIFO



- Rosca 1/2"
- Posición agua continua

Referencia	Color	Precio
PI0002	Negro	70,36 €

FLEXO PLASTIFICADO



Referencia	Medidas	Precio
FL0001	1,00 m	21,79 €
FL0002	1,25 m	22,93 €
FL0003	1,50 m	25,74 €
FL0004	1,80 m	28,34 €
FL0005	2,00 m	21,88 €

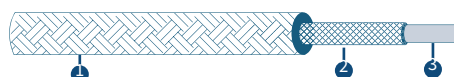

- 1 Revestimiento exterior en PVC UVI.
- 2 Revestimiento con hilo de acero inoxidable trenzado AISI 304 plastificado.
- 3 Tubo interior de caucho sintético EPDM atóxica.

MUELLE ACERO INOXIDABLE



Referencia	Precio
LL0001	68 €

MONTURA CERAMICA

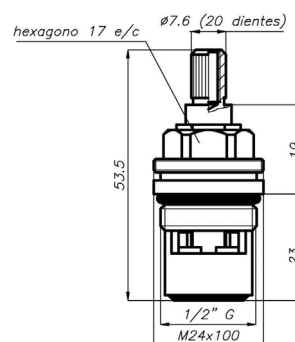

· 1/4 vuelta

Referencia	Precio
RC0029	19,80 €

CARTUCHO MONOMANDO



· Ø 40

Referencia	Precio
RC0067	19,80 €



orfesa

Barcelona - Spain

 (+34) 934 742 561

 orfesa@orfesa.net

 www.orfesa.net